



Fabriqué par :
Backyard Discovery
3305 Airport Drive, Pittsburg, KS 66762
800-856-4445

Basepoint Business Centre : Rivermead Drive, Westlea, Swindon SN5 7EX Téléphone : J.P. Coenstraat 0800-118-2476, The Bridge, La Haye, 2595 WP, Pays-Bas Téléphone : 08005678990

Gazebo Cordova 14 x 10

MODÈLE : # 2106536B



AVERTISSEMENT

Cancer et malformations congénitales
www.P65Warmomgs.ca.gov



Veillez visiter www.backyarddiscovery.com

Pour obtenir le manuel de montage le plus récent, pour enregistrer votre produit ou pour commander des pièces de rechange
Par obtener instrucciones en español, visite
www.backyarddiscovery.com



ÉTAPE PAR ÉTAPE FACILE
INSTRUCTIONS INTERACTIVES EN 3D
TÉLÉCHARGEZ L'APPLICATION GRATUITE



**SERVICES
D'INSTALLATION
DISPONIBLES!***

Voir à l'intérieur pour les détails

MANUEL DU PROPRIÉTAIRE - DIMENSIONS D'INSTALLATION DE BASE ET NOTES RELATIVES AU MONTAGE

Il est extrêmement important de commencer avec des socles, un plancher ou une plateforme en béton à niveau pour fixer votre structure

- Portez une attention particulière aux éléments nécessaires à chaque étape. Veillez à utiliser les bonnes pièces de quincaillerie à chaque étape.

L'utilisation de pièces de quincaillerie inadéquates peut entraîner un montage incorrect

- N'oubliez pas de repérer la présence d'installations souterraines de services publics et de lignes électriques aériennes

Des supports de poteau sont fournis avec votre structure, ce qui vous permet de l'installer de façon permanente sur une surface de bois ou de béton préexistante ou nouvelle. Voir les instructions d'ancrage pour plus de détails et de recommandations.

- La quincaillerie pour fixer les supports des poteaux à la structure est incluse.
- La quincaillerie pour monter la structure de façon permanente sur une surface en béton est incluse.
- La quincaillerie pour monter la structure de façon permanente sur un plancher en bois n'est PAS incluse et devra être achetée séparément. Vous devez vous assurer qu'il y a un support structurel suffisant sous le plancher avant de le fixer de façon permanente.

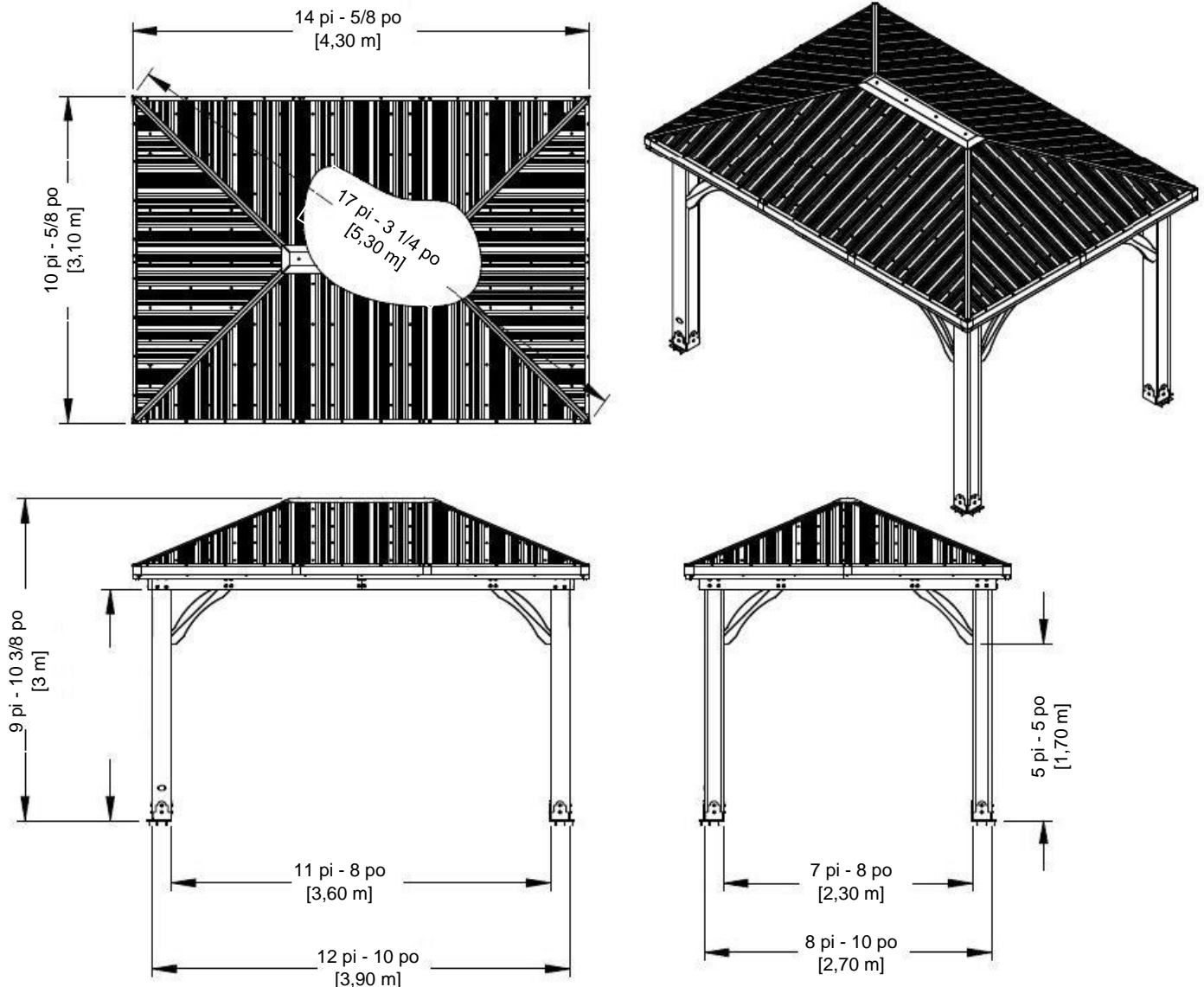

MANUEL DU PROPRIÉTAIRE - IMPLANTATION DE L'ANCRAGE

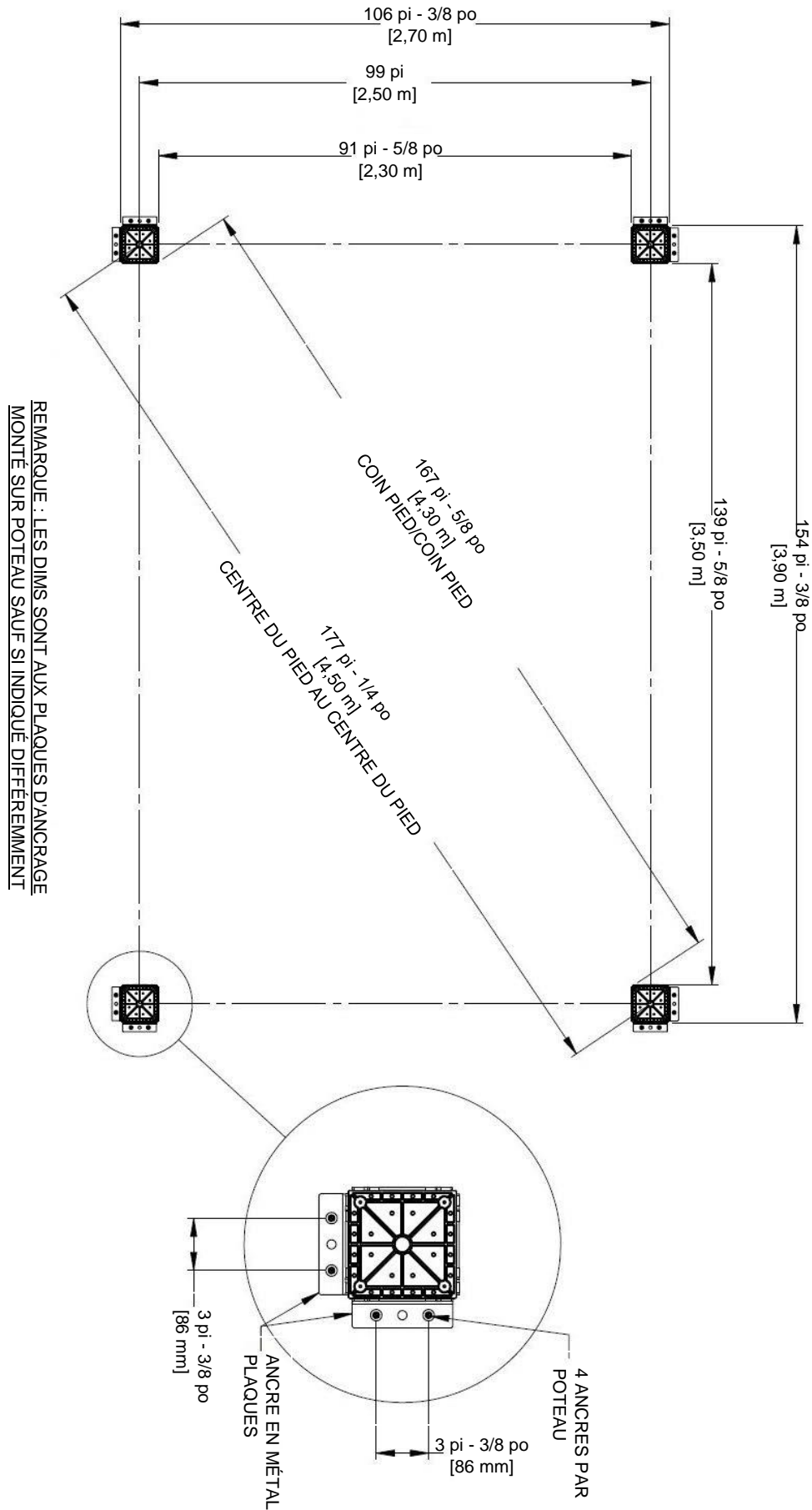

MANUEL DU PROPRIÉTAIRE - IDENTIFICATION DES PIÈCES

Composants en bois (pas à l'échelle)



H01 | SOLIVE DE TOIT - W4L16213
(2) | 1 po x 3 3/8 po x 88 3/16 po (24 x 86 x 2 240)

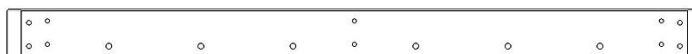

H02 | SOLIVE DE TOIT - W4L14430
(2) | 1 po x 3 3/8 po x 46 3/4 po (24 x 86 x 1 188)



H03 | PANNE - W4L14420
(2) | 1 po x 3 3/8 po x 68 3/8 po (24 x 86 x 1 736)



H04 | PANNE - W4L14422
(2) | 1 po x 3 3/8 po x 98 3/16 po (24 x 86 x 2 494)



H05 | PANNE - W4L16207
(4) | 1 po x 3 3/8 po x 65 1/2 po (24 x 86 x 1 664)



H07 | PANNE - W4L16208
(4) | 1 po x 3 3/8 po x 59 7/16 po (24 x 86 x 1 509)



H08 | PANNE - W4L16209
(2) | 1 po x 3 3/8 po x 43 11/16 po (24 x 86 x 1 110)



H09 | SOLIVE DE TOIT - W4L16214
(2) | 1 po x 3 3/8 po x 88 1/8 po (24 x 86 x 2 240)

MANUEL DU PROPRIÉTAIRE - IDENTIFICATION DES PIÈCES

Composants en bois (pas à l'échelle)

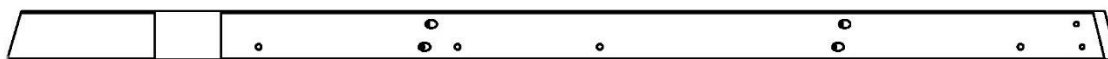

H10 | SOLIVE DE TOIT - W4L16216
(2) | 1 po x 3 3/8 po x 76 7/8 po (24 x 86 x 1 952)

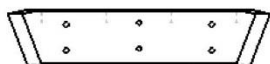

H11 | SOLIVE DE TOIT - W4L14438
(2) | 1 po x 3 3/8 po x 15 15/16 po (24 x 86 x 404)



H13 | PANNE - W4L14446
(2) | 1 po x 3 3/8 po x 20 1/4 po (24 x 86 x 514)



H12 | SOLIVE DE TOIT - W4L16215
(2) | 1 po x 3 3/8 po x 76 3/4 po (24 x 86 x 1 952)

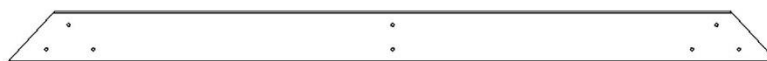

H14 | PANNE - W4L14447
(2) | 1 po x 3 3/8 po x 50 1/16 po (24 x 86 x 1 272)

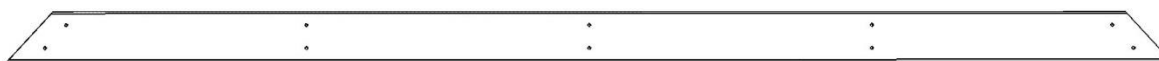

H15 | PANNE - W4L14448
(2) | 1 po x 3 3/8 po x 79 7/8 po (24 x 86 x 2 030)

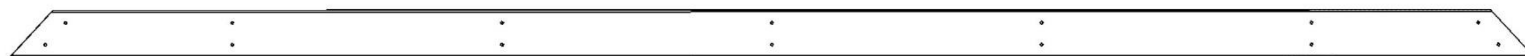

H16 | PANNE - W4L14449
(2) | 1 po x 3 3/8 po x 109 3/4 po (24 x 86 x 2 787)



H17 | PANNE - W4L14525
(2) | 1 po x 1 3/8 po x 51 3/8 po (24 x 34 x 1 306)



H18 | SUPPORT DE TOIT - W4L14526
(1) | 1 po x 3 3/8 po x 48 po (24 x 86 x 1 219)

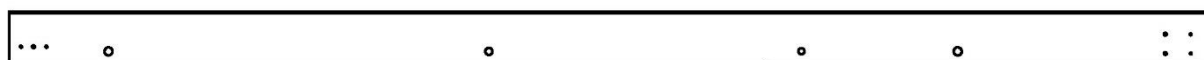

H19 | SUPPORT DE TOIT - W4L16212
(4) | 1 po x 3 3/8 po x 74 7/8 po (24 x 86 x 1 902)

MANUEL DU PROPRIÉTAIRE - IDENTIFICATION DES PIÈCES

Composants en bois (pas à l'échelle)



E01 | CHEVRON - W4L14431
(2) | 1 3/8 po x 3 3/8 po x 44 po (36 x 86 x 1 117)



E02 | CHEVRON - W4L14434
(4) | 1 3/8 po x 3 3/8 po x 63 7/8 po (36 x 86 x 1 622)



E03 | CHEVRON - W4L14432
(2) | 1 3/8 po x 3 3/8 po x 20 7/16 po (36 x 86 x 519)



E06 | CHEVRON - W4L14524
(2) | 1 3/8 po x 3 3/8 po x 20 7/16 po (36 x 86 x 519)



E04 | CHEVRON - W4L14523
(2) | 1 3/8 po x 3 3/8 po x 44 po (36 x 86 x 1 117)



E05 | CHEVRON - W4L14442
(2) | 1 3/8 po x 3 3/8 po x 42 7/8 po (36 x 86 x 1 087)



E07 | CHEVRON - W4L14444
(2) | 1 3/8 po x 3 3/8 po x 42 7/8 po (36 x 86 x 1 087)



E12 | CHEVRON - W4L16217
(2) | 1 3/8 po x 3 3/8 po x 21 3/4 po (36 x 86 x 553)



E10 | CHEVRON - W4L14443
(2) | 1 3/8 po x 3 3/8 po x 21 3/4 po (36 x 86 x 553)



E09 | CHEVRON - W4L14439
(2) | 1 3/8 po x 3 3/8 po x 55 13/16 po (36 x 86 x 1 417)



E11 | CHEVRON - W4L14528
(2) | 1 3/8 po x 3 3/8 po x 63 7/8 po (36 x 86 x 1 622)

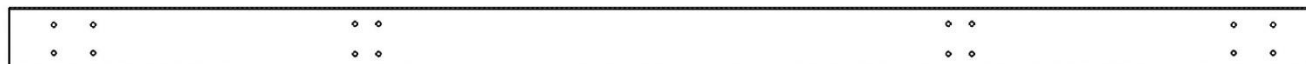

D01 | POUTRE - W4L14521
(2) | 1 3/8 po x 5 1/4 po x 109 13/16 po (36 x 134 x 2 789)

MANUEL DU PROPRIÉTAIRE - IDENTIFICATION DES PIÈCES

Composants en bois (pas à l'échelle)

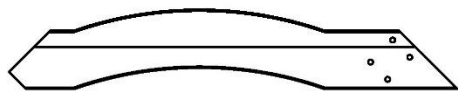

C01 | CORBEAU - W2A03370
(7) | 1 3/8 po x 6 7/16 po x 36 1/4 po (36 x 163 x 921)



C02 | CORBEAU AVEC ÉTIQUETTE - W2A03371
(1) | 1 3/8 po x 6 7/16 po x 36 1/4 po (36 x 163 x 921)



G01 | POUTRE - W4L14450
(4) | 1 po x 5 1/4 po x 28 1/8 po (24 x 134 x 714)

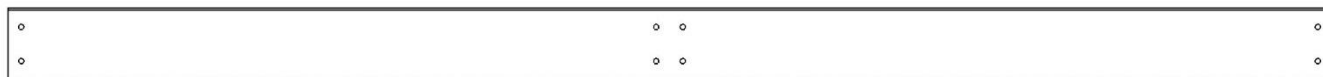

G02 | POUTRE INTERMÉDIAIRE - W4L14451
(2) | 1 po x 5 1/4 po x 97 13/16 po (24 x 134 x 2 484)



G03 | POUTRE - W4L14452
(4) | 1 po x 5 1/4 po x 77 po (24 x 134 x 1 956)

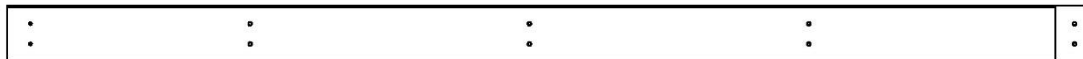

Q01 | SOLIVE DE TOIT - W4L16210
(4) | 1 po x 4 7/16 po x 84 9/16 po (24 x 112 x 2 148)



Q02 | SOLIVE DE TOIT - W4L16211
(4) | 1 po x 4 3/8 po x 61 1/2 po (24 x 112 x 1 562)

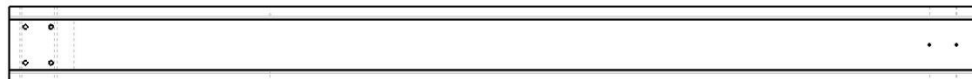

P01 | POTEAU - W2A03124
(2) | 7 po x 7 po x 89 1/2 po (178 x 178 x 2 274)



P02 | POTEAU - W2A03125
(2) | 7 po x 7 po x 89 1/2 po (178 x 178 x 2 274)

MANUEL DU PROPRIÉTAIRE - IDENTIFICATION DES PIÈCES

Pièces de quincaillerie

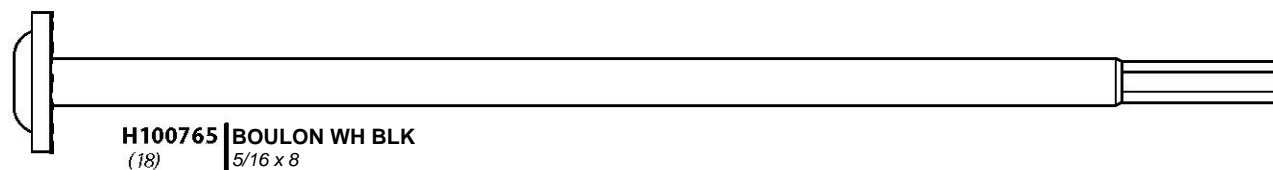
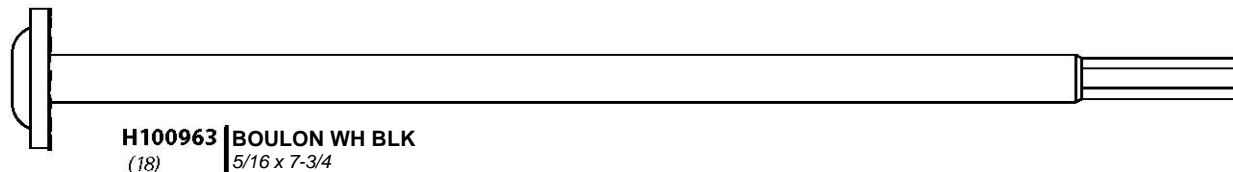
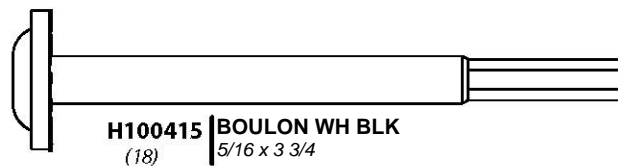
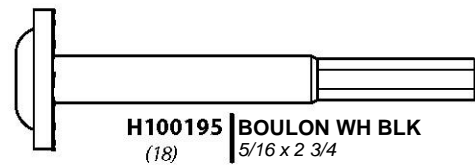
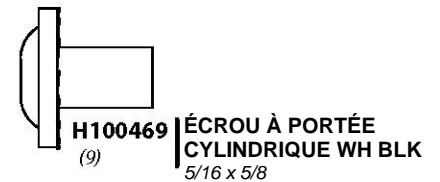
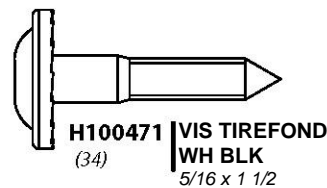
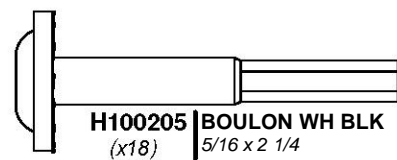
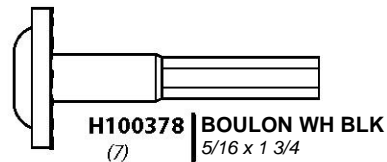
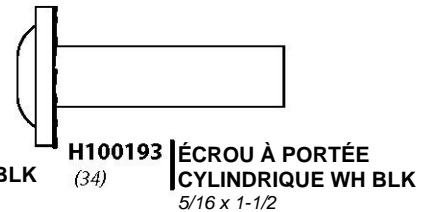
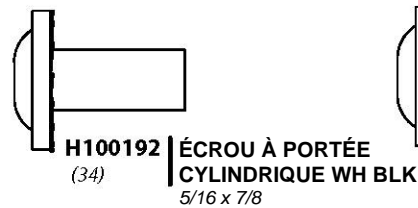
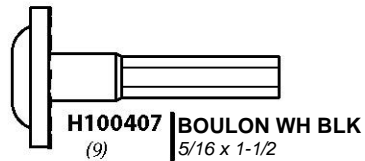
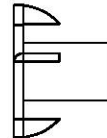
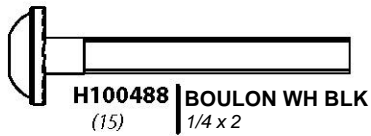
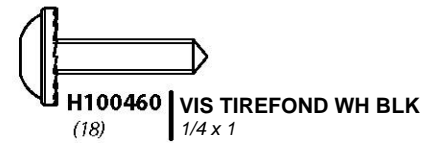
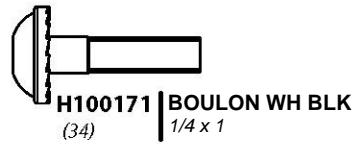
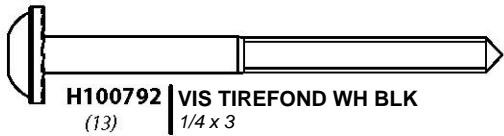

MANUEL DU PROPRIÉTAIRE - IDENTIFICATION DES PIÈCES

Pièces de quincaillerie

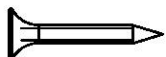

H100385 | VIS À TÊTE PLATE
(39) | CRUCIFORME BLK
8 x 1



H100200 | VIS À TÊTE PLATE
(28) | CRUCIFORME BLK
8 x 1 1/2



H100382 | VIS À TÊTE PLATE
(17) | CRUCIFORME BLK
8 x 1 3/4



H100391 | VIS À TÊTE PLATE
(192) | CRUCIFORME BLK
8 x 2

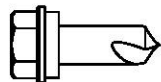

H100759 | VIS
(52) | AUTOTARAUDEUSE
1/4 x 3/4

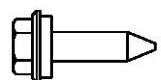

H100833 | VIS WOODGRIP
(224) | 10 x 3/4



H100536 | VIS À TÊTE BOMBÉE
(30) | CRUCIFORME BLK
8 x 1 1/4



H100392 | VIS À TÊTE BOMBÉE
(17) | CRUCIFORME BLK
8 x 3/4

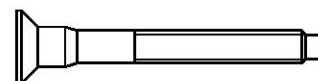

H101030 | VIS CONFIRMAT BLK
(98) | 7 x 2

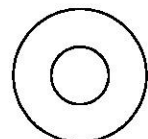

H100770 | RONDELLE PLATE
(17) | BLK
5/16



H101034 | RONDELLE
(4) | RÉSISTANTE
AUX INTEMPÉRIES



H100479 | ÉCROU AUTOBLOQUANT
(18) | BLK
5/16

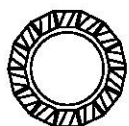

H100199 | RONDELLE DE
(76) | VERROUILLAGE
EXT BLK
12 x 19

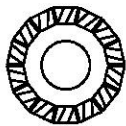

H100198 | RONDELLE DE
(98) | VERROUILLAGE
EXT BLK
8 x 19

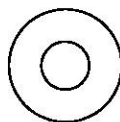

H100630 | RONDELLE
(33) | PLATE BLK
8 x 19

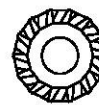

H100405 | RONDELLE DE
(9) | VERROUILLAGE
EXT BLK 6 x 15



H100653 | ÉCROU
(15) | AUTOBLOQUANT BLK
1/4

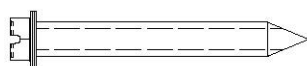

H100120 | VIS D'ANCRAGE EN BÉTON
(18) | 1/4 x 2

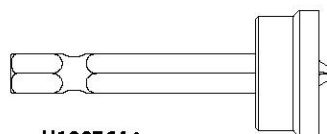

H100764 | EMBOUT DE VISSAGE
(1)

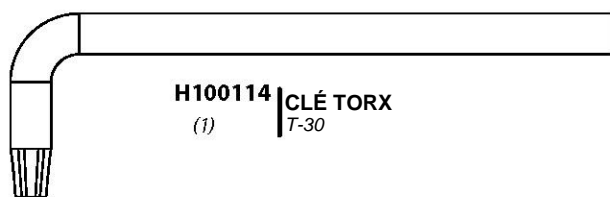

H100114 | CLÉ TORX
(1) | T-30

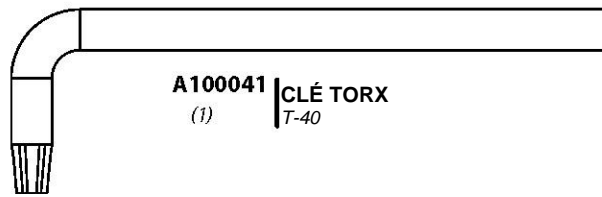

A100041 | CLÉ TORX
(1) | T-40

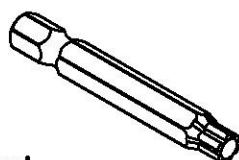

H100147 | DOUILLE TORX T-30
(1)

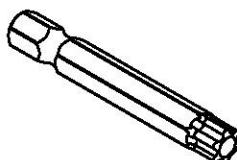

H100042 | DOUILLE TORX T-40
(1)

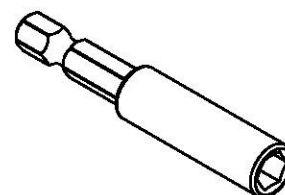

H101100 | ADAPTATEUR D'EMBOUT
(1)

MANUEL DU PROPRIÉTAIRE - IDENTIFICATION DES PIÈCES

Composants accessoires (pas à l'échelle)

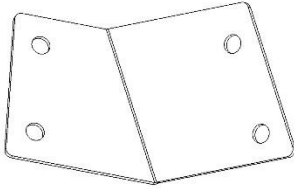

A4M01191 | SUPPORT DE PANNEAU
(2)

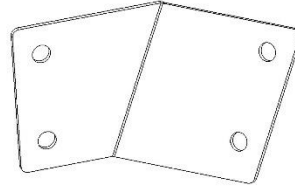

A4M01192 | SUPPORT DE PANNEAU
(2)

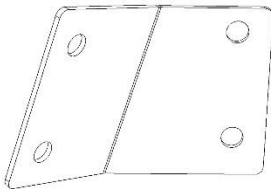

A4M01194 | SUPPORT DE PANNEAU
(2)

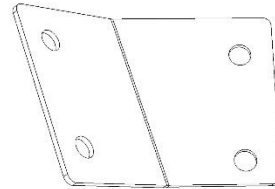

A4M01193 | SUPPORT DE PANNEAU
(2)

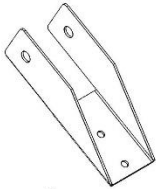

A4M01228 | PATTE DE FIXATION POUR CHEVRON
(14)

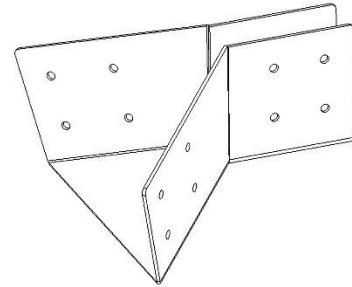

A4M01184 | PATTE DE SUPPORT DE PANNEAU
(2)

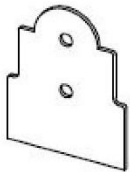

A4M00950 | PLAQUE DE POTEAU EN ACIER
(8)

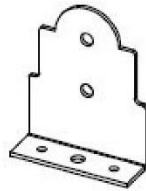

A4M00949 | POTEAU EN ACIER
PLAQUE D'ANCRAGE
(8)

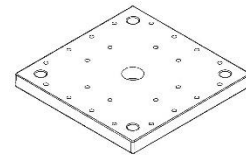

A6P00296 | PIED DE POTEAU 7 x 7
(4)



A100241 | ÉTIQUETTE
D'IDENTIFICATION DE BYD
(PETITE) SANS INDICATION
D'ÂGE
(1)

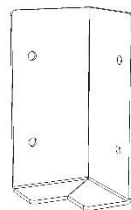

A4M01185 | SUPPORT D'ANGLE
(4)

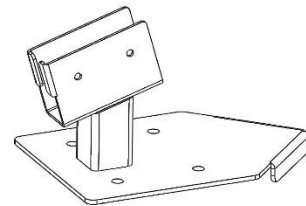

A4M01178 | PATTE DE FIXATION DE POTEAU
(4)

MANUEL DU PROPRIÉTAIRE - IDENTIFICATION DES PIÈCES

Composants accessoires (pas à l'échelle)



A4M01200 | BORDURE LONGUE
(8)

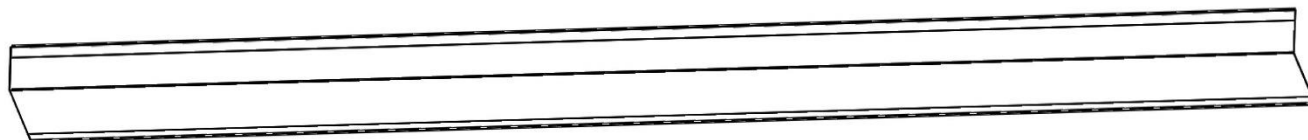

A4M01203 | BORDURE COURTE
(2)

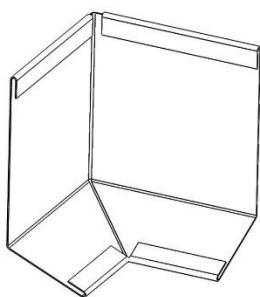

A4M01202 | ENTURE D'ANGLE DE BORDURE
(4)

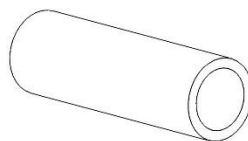

A4M01205 | CALE D'ESPACEMENT
MÉTALLIQUE
(4)

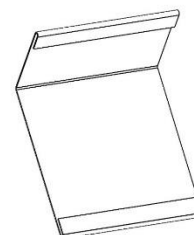

A4M01201 | ENTURE DE BORDURE
(6)

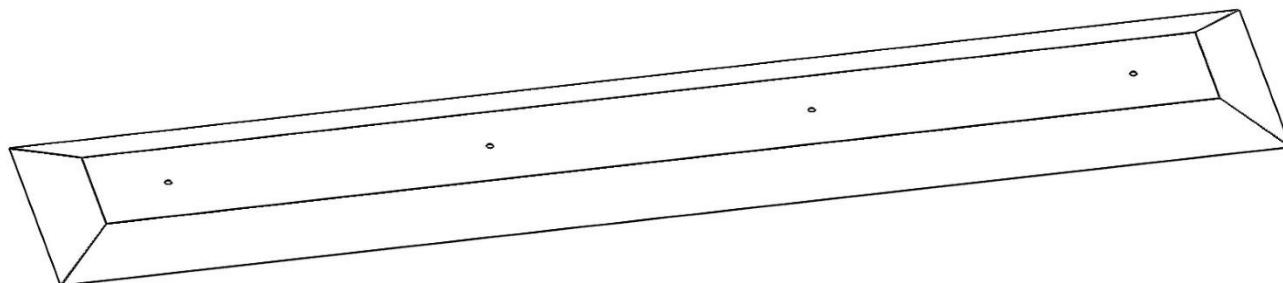

A4M01204 | FAÎTAGE DU SOMMET
(1)

MANUEL DU PROPRIÉTAIRE - IDENTIFICATION DES PIÈCES

Composants accessoires (pas à l'échelle)

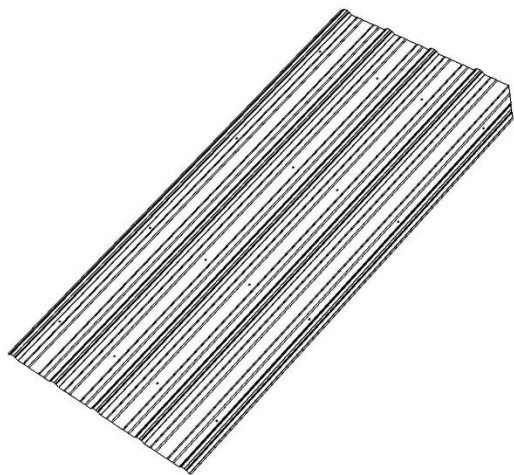

A4M01175 | TÔLE D'ACIER 29 GA
(2)

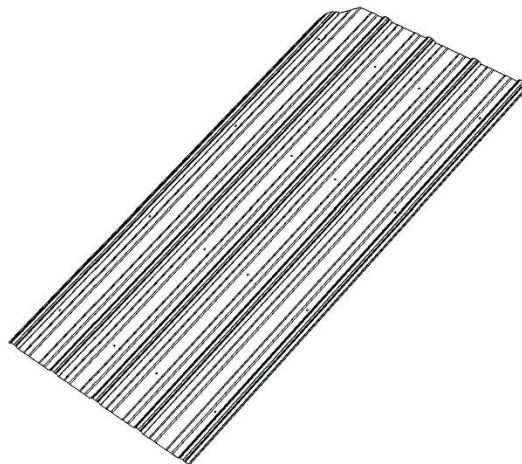

A4M01179 | TÔLE D'ACIER 29 GA
(2)

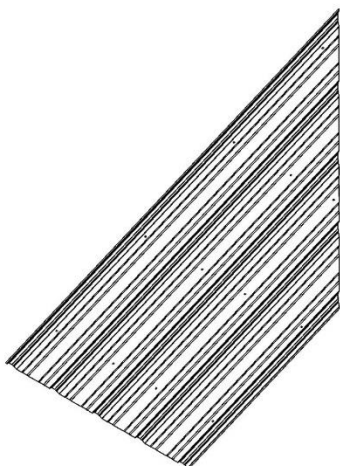

A4M01176-1 | TÔLE D'ACIER 29 GA
(2)

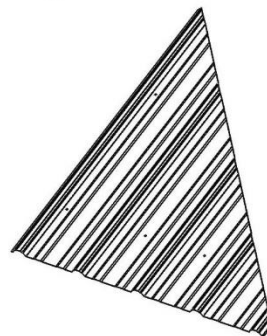

A4M01176-2 | TÔLE D'ACIER 29 GA
(2)

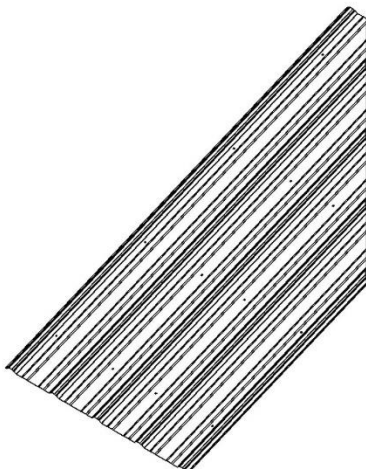

A4M01177-2 | TÔLE D'ACIER 29 GA
(2)

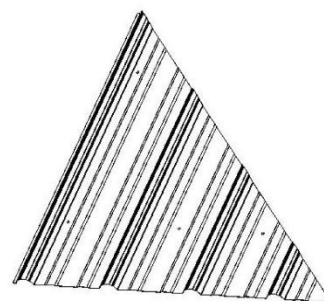

A4M01177-1 | TÔLE D'ACIER 29 GA
(2)

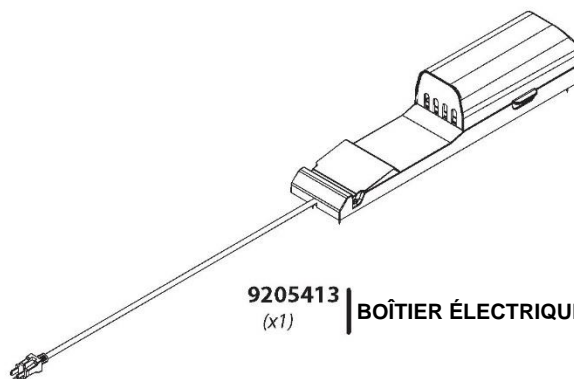

9205413 | BOÎTIER ÉLECTRIQUE
(x1)

MANUEL DU PROPRIÉTAIRE - IDENTIFICATION DES PIÈCES

Composants accessoires (pas à l'échelle)

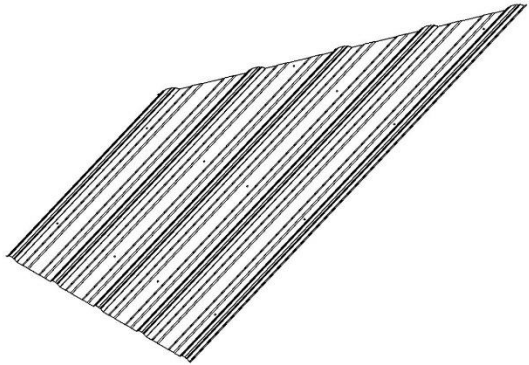

A4M01180-1 | TÔLE D'ACIER 29 GA
(2)

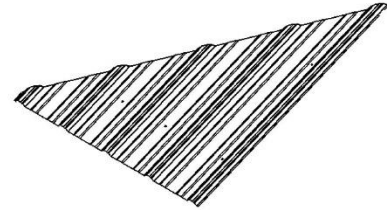

A4M01180-2 | TÔLE D'ACIER 29 GA
(2)

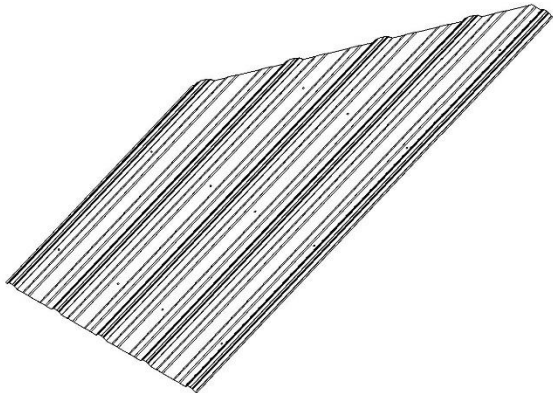

A4M01181-2 | TÔLE D'ACIER 29 GA
(2)

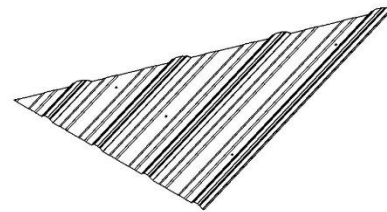

A4M01181-1 | TÔLE D'ACIER 29 GA
(2)

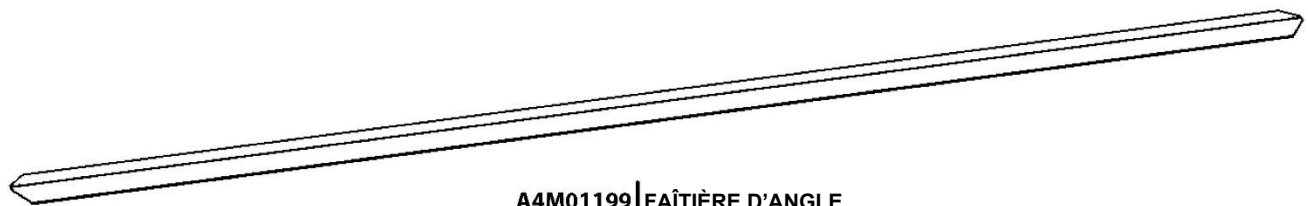

A4M01199 | FAÎTIÈRE D'ANGLE
(4)

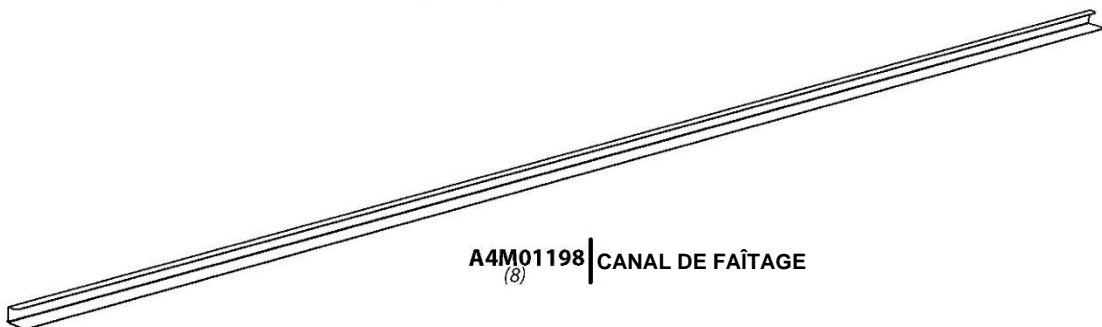

A4M01198 | CANAL DE FAÎTAGE
(8)

ÉTAPE 1 DE PRÉ-ASSEMBLAGE - TRI DES PIÈCES

Il est essentiel pour faciliter l'assemblage que vous preniez le temps de trier et d'organiser le bois et la quincaillerie.

PIÈCES EN BOIS :

- Organisez les pièces de bois selon le numéro alphanumérique à trois chiffres estampillé sur chaque planche (ex. P01).
- S'il y a plusieurs planches avec le même numéro estampillé, empilez ces pièces ensemble.
- Les tampons se trouvent sur la surface plane ou sur l'extrémité des planches.
- Prévoyez beaucoup d'espace - les pièces de bois peuvent prendre beaucoup de place.

REMARQUE : LES CARTONS NE SONT PAS ORGANISÉS PAR NUMÉRO DE PLANCHE.



PIÈCES DE QUINCAILLERIE :

- Nous vous recommandons d'avoir une table séparée pour organiser les pièces de quincaillerie.
- Les sacs de pièces de quincaillerie comportent un numéro de pièce alphanumérique à sept chiffres.
- Vous pouvez organiser vos pièces de quincaillerie par numéro de pièce ou les grouper par type de pièce (c.-à-d. boulons, écrous, etc.).
- Lors de l'assemblage, il vous suffit de référencer les quatre derniers chiffres du numéro.

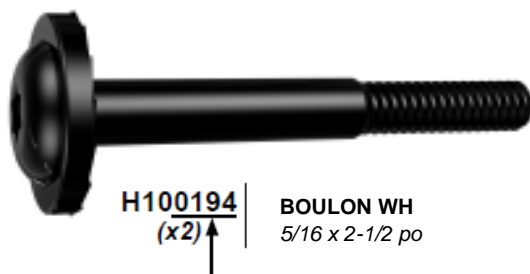

ÉTAPE 2 DE PRÉ-ASSEMBLAGE - OUTILS NÉCESSAIRES



Perceuse sans fil ou
Perceuse électrique



Accessoires de la perceuse :
tête cruciforme



Mèches de 1/8 po,
3/16 po et 7/16 po



Tournevis cruciforme



Mètre à ruban



Marteau à panne fendue



Extrémité ouverte
Clés 1/2 po et
7/16 po



Clé à cliquet de 3/8 po, douilles standard
de 1/2 po et 7/16 po, douilles profondes
de 1/2 po et 7/16 po



Tourne-écrous 3/8 et 5/16 po

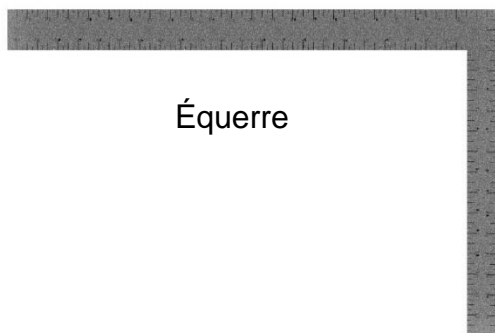

Équerre



Niveau de 24 po

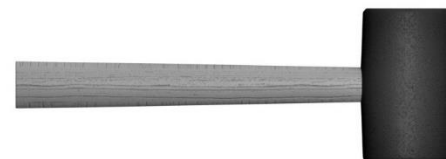

Maillet en caoutchouc -
En option

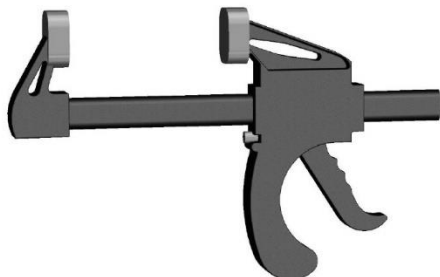

A6P00460 | LIBÉRATION RAPIDE
(2) SERRE À BARRE

PRÉ-ASSEMBLAGE ÉTAPE 3 - CHOISISSEZ VOTRE MÉTHODE D'ASSEMBLAGE

Plusieurs types d'instructions de montage s'offrent à vous.

1. Manuel d'assemblage imprimé inclus avec votre ensemble
2. Application BILT - Instructions interactives en 3D
3. Combinaison du manuel imprimé et de l'application BILT (Remarque : Les numéros d'étape peuvent différer entre les deux méthodes)



The advertisement features the BILT logo, a QR code, and text in French. It includes download buttons for the App Store and Google Play, and a smartphone mockup showing the 3D assembly instructions.

BILT®

Scannez pour des instructions faciles en 3D

Téléchargez l'application BILT avant de commencer

Download on the App Store

GET IT ON Google Play

Hardware Wizard

17

ÉTAPE 1 - ASSEMBLAGE DE POTEAU DE 10 PIEDS

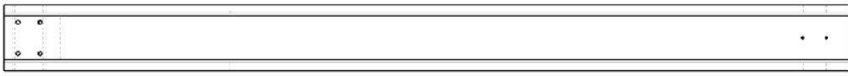

P01 | POTEAU - W2A03124
(1) | 7 po x 7 po x 89 1/2 po (178 x 178 x 2 274)

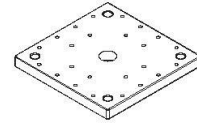

A6P00296 | PIED DE POTEAU 7 x 7
(2)

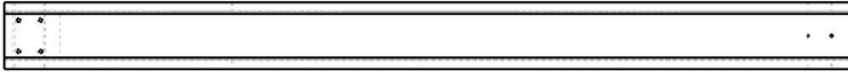

P02 | POTEAU - W2A03125
(1) | 7 po x 7 po x 89 1/2 po (178 x 178 x 2 274)

QTÉ	NUMÉRO D'ARTICLE	DESCRIPTION
8	H100200	VIS TÊTE PLATE PFH 8 x 1 1/2 BLK

CONSEIL :

- POUR FACILITER LE MONTAGE, NOUS VOUS RECOMMANDONS D'UTILISER DES CHEVALETS DE SCIAGE POUR LES ÉTAPES 1 À 3

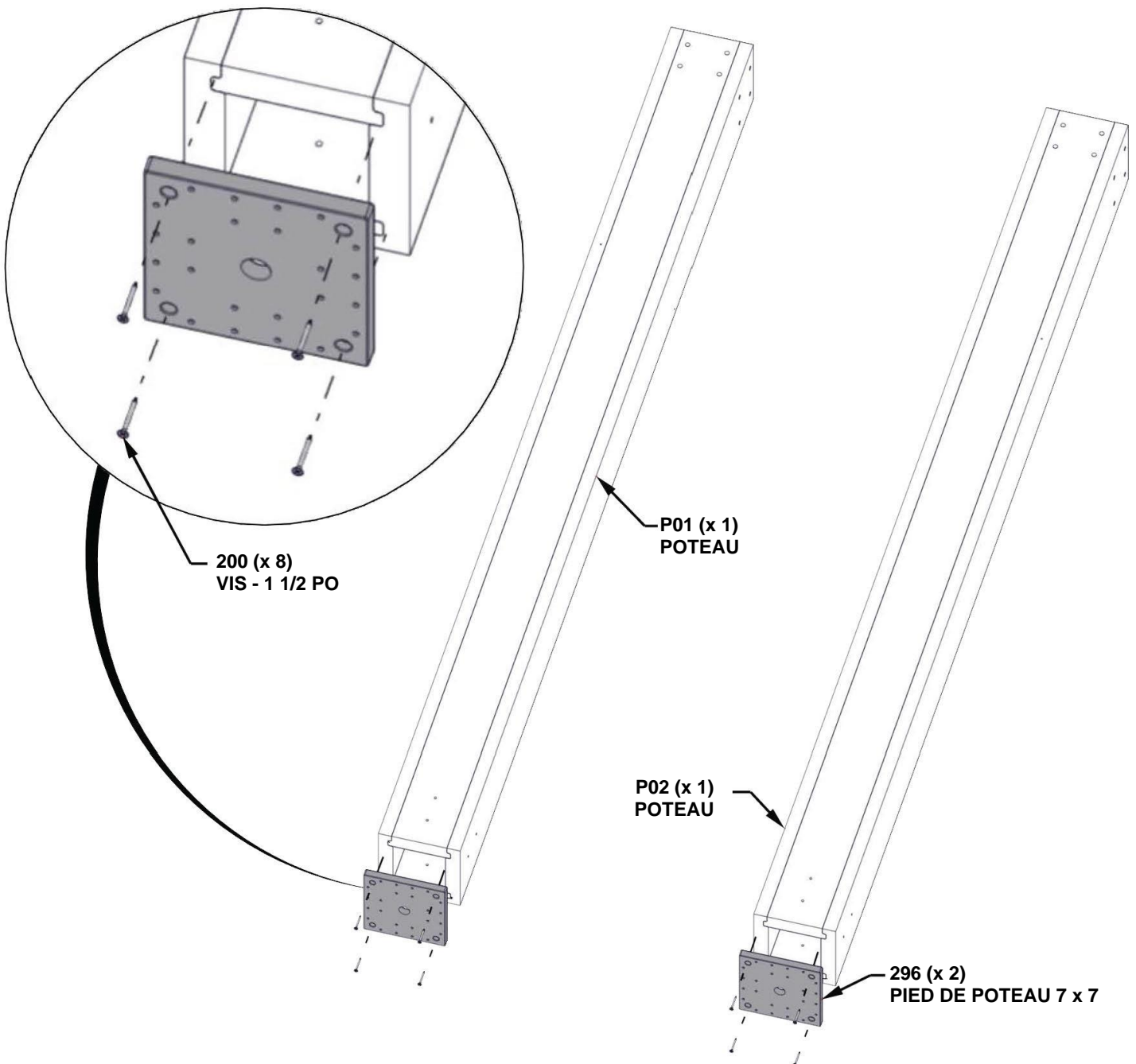

ÉTAPE 2 - ASSEMBLAGE DE POTEAU DE 10 PIEDS

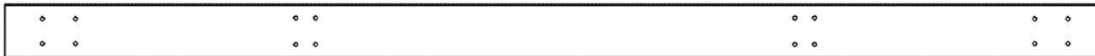

D01 | POUTRE - W4L14521
 (1) | 1 3/8 po x 5 1/4 po x 109 13/16 po (36 x 134 x 2 789)

QTÉ	NUMÉRO D'ARTICLE	DESCRIPTION
8	H100199	RONDELLE DE VERROUILLAGE EXT 12 X 18 BLK
8	H100198	RONDELLE DE VERROUILLAGE EXT 8 X 19 BLK
8	H100193	ÉCROU À PORTÉE CYLINDRIQUE WH 5/16 X 1 1/2 BLK
8	H100963	BOULON WH 5/16 x 7 3/4 BLK

CONSEIL :

- LA POUSSIÈRE DE SCIE PEUT S'ACCUMULER DANS LES TROUS DE BOULONS. SI VOUS RENCONTREZ DES DIFFICULTÉS POUR INSTALLER LES BOULONS, UTILISEZ UN LONG TOURNEVIS POUR ENLEVER LES DÉBRIS.

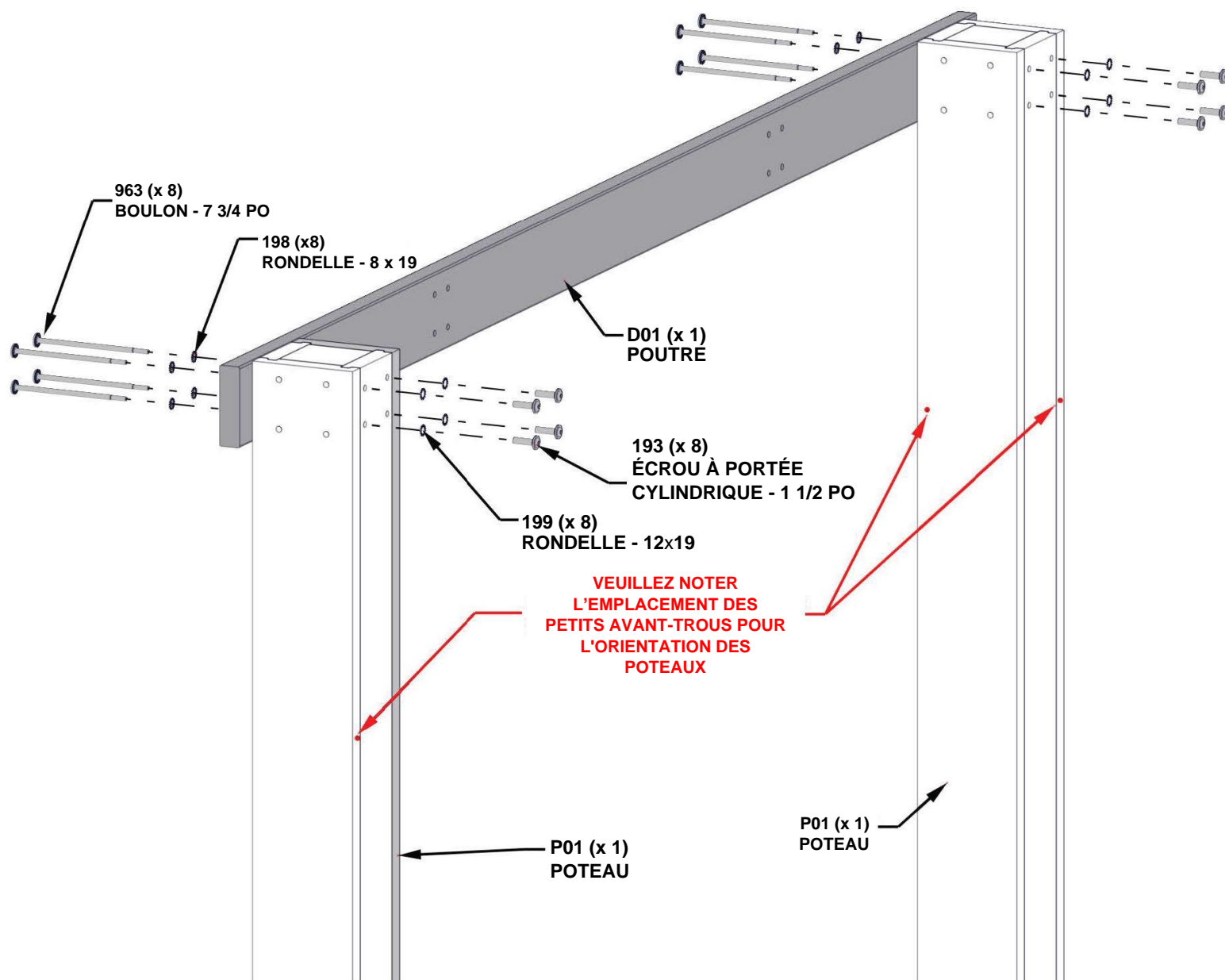

ÉTAPE 3 - ASSEMBLAGE DE POTEAU DE 10 PIEDS



C01 | CORBEAU - W2A03123
 (2) 1 3/8 po x 6 7/16 po x 36 1/4 po (36 x 163 x 921)

QTÉ	NUMÉRO D'ARTICLE	DESCRIPTION
8	H100199	RONDELLE DE VERROUILLAGE EXT 12 X 19 BLK
8	H100198	RONDELLE DE VERROUILLAGE EXT 8 X 19 BLK
2	H100405	RONDELLE DE VERROUILLAGE EXT 6 X 15 BLK
8	H100192	ÉCROU À PORTÉE CYLINDRIQUE WH 5/16 X 7/8 BLK
2	H100792	VIS TIREFOND WH 1/4 X 3 BLK
8	H100205	BOULON WH 5/16 X 2-1/4 BLK

CONSEIL :

- INSÉREZ D'ABORD LES BOULONS PUIS LES VIS TIREFOND
- POUR ÉVITER DE FENDRE LE BOIS, ASSUREZ-VOUS QUE LES VIS TIREFOND ENTRENT DANS LES AVANT-TRous

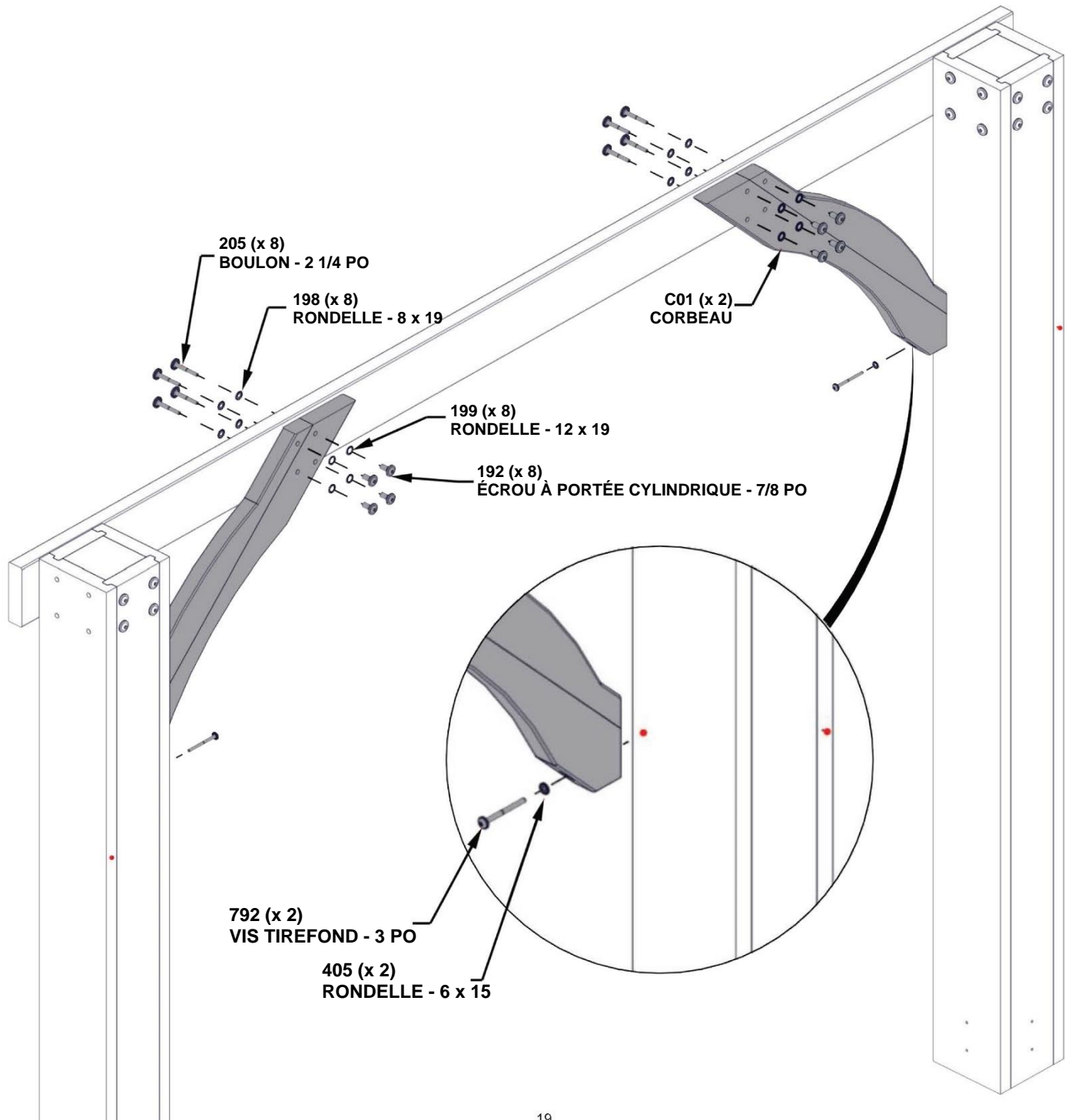

**RÉSERVEZ L'ASSEMBLAGE DE 10 PIEDS
ET RÉPÉTEZ LES ÉTAPES 1 À 3.**

ÉTAPE 4 - ASSEMBLAGE DE POUTRE DE 14 PIEDS

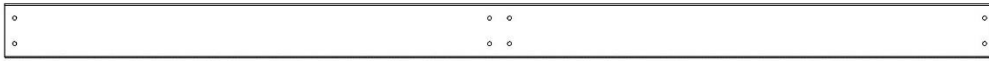

G02 | POUTRE INTERMÉDIAIRE - W4L14451
 (1) | 1 po x 5 1/4 po x 97 13/16 po (24 x 134 x 2 484)

QTÉ	NUMÉRO D'ARTICLE	DESCRIPTION
4	H100199	RONDELLE DE VERROUILLAGE EXT 12 x 19
4	H100198	RONDELLE DE VERROUILLAGE EXT 8 x 19
4	H100469	ÉCROU À PORTÉE CYLINDRIQUE WH 5/16 X 5/8 BLK
4	H100407	BOULON WH 5/16 x 1 1/2 BLK



G03 | POUTRE - W4L14452
 (2) | 1 po x 5 1/4 po x 77 po (24 x 134 x 1 956)

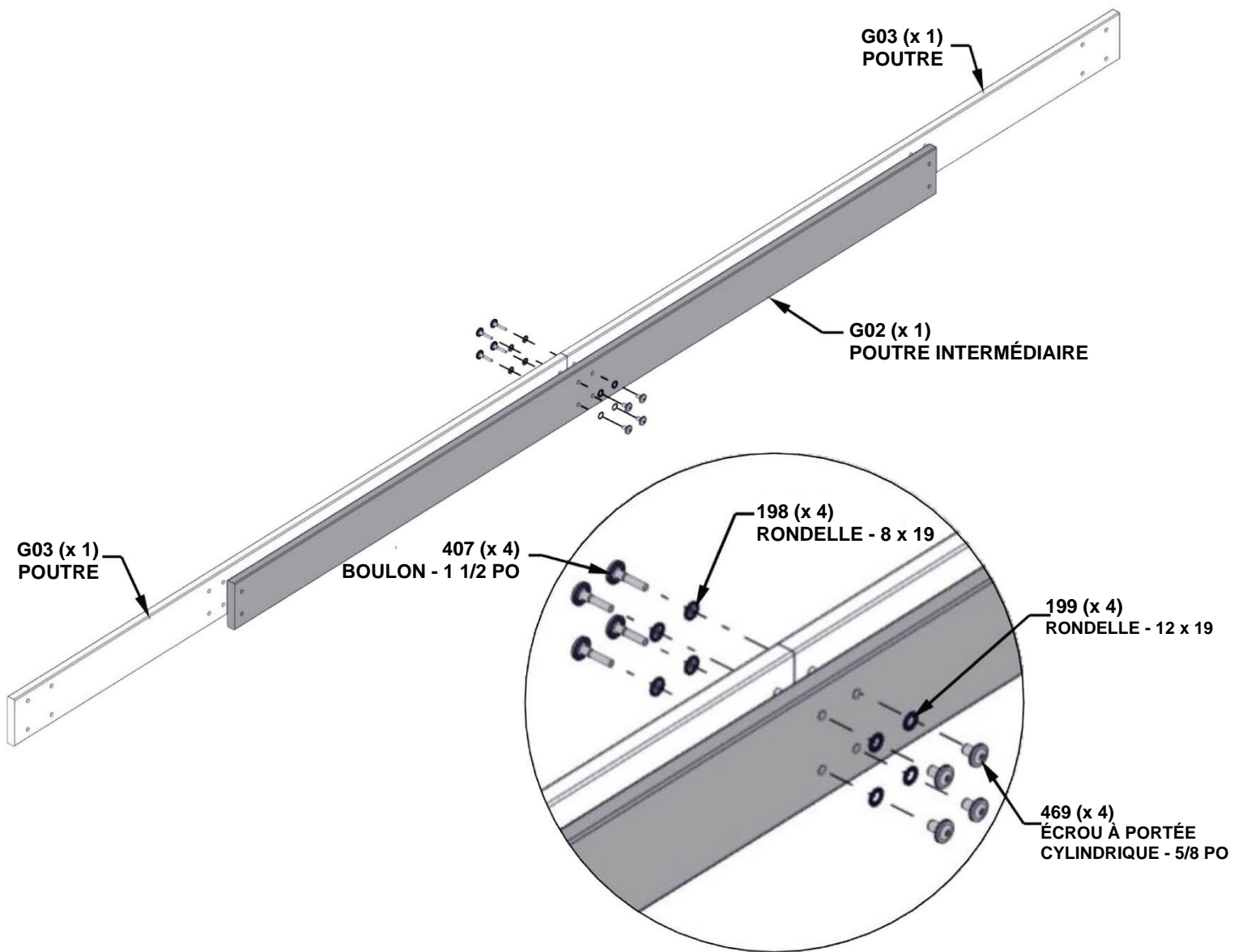

ÉTAPE 5 - ASSEMBLAGE DE POUTRE DE 14 PIEDS

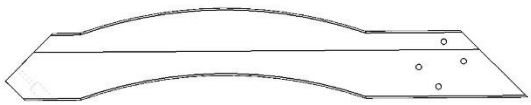

C01 | CORBEAU - W2A03370
(1) 1 3/8 po x 6 7/16 po x 36 1/4 po (36 x 163 x 921)



G01 | POUTRE - W4L14450
(2) 1 po x 5 1/4 po x 28 1/8 po (24 x 134 x 714)



C02 | CORBEAU AVEC ÉTIQUETTE - W2A03371
(1) 1 3/8 po x 6 7/16 po x 36 1/4 po (36 x 163 x 921)

QTÉ	NUMÉRO D'ARTICLE	DESCRIPTION
8	H100199	RONDELLE DE VERROUILLAGE EXT 12 x 19
8	H100198	RONDELLE DE VERROUILLAGE EXT 8 x 19
8	H100192	ÉCROU À PORTÉE CYLINDRIQUE WH 5/16 X 7/8 BLK
8	H100195	BOULON WH 5/16 x 2-3/4 BLK

SERREZ À LA MAIN UNIQUEMENT

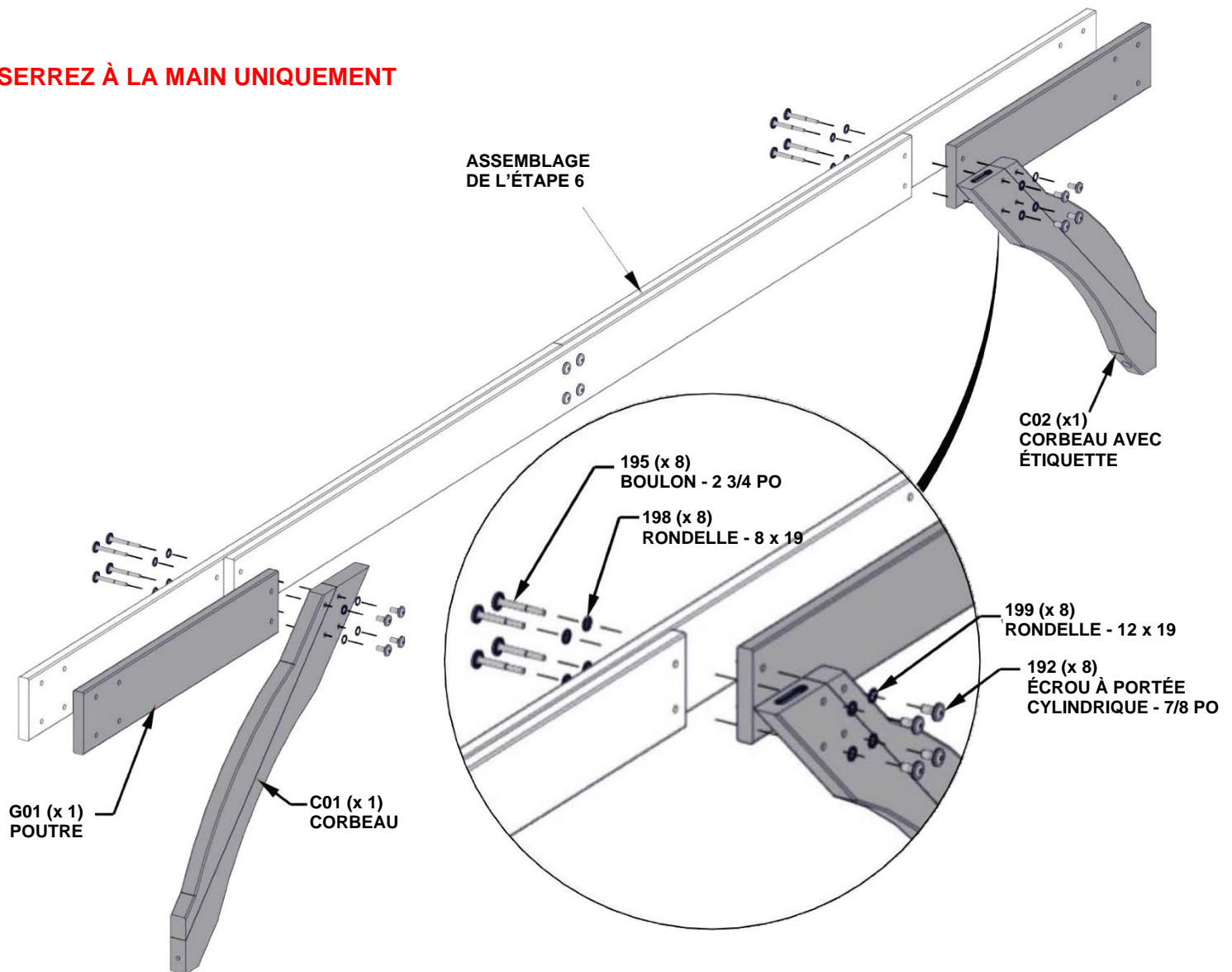

ÉTAPE 6 - ASSEMBLAGE DE POUTRE DE 14 PIEDS

QTÉ	NUMÉRO D'ARTICLE	DESCRIPTION
8	H100199	RONDELLE DE VERROUILLAGE EXT 12 X 19 BLK
8	H100198	RONDELLE DE VERROUILLAGE EXT 8 X 19 BLK
2	H100405	RONDELLE DE VERROUILLAGE EXT 6 X 15 BLK
8	H100193	ÉCROU À PORTÉE CYLINDRIQUE WH 5/16 X 1 1/2 BLK
2	H100792	VIS TIREFOND WH 1/4 X 3 BLK
8	H100765	BOULON WH 5/16 X 8 BLK

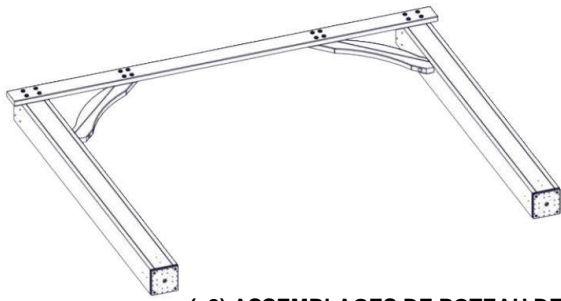

(x2) ASSEMBLAGES DE POTEAU DE 10 PIEDS



(x2) ASSEMBLAGES DE POUTRE DE 14 PIEDS

CONSEIL :

- TROIS PERSONNES SONT UTILES POUR CETTE ÉTAPE.
- DÉPLACEZ LES ASSEMBLAGES DE POTEAU DE 10 PIEDS À LEUR EMPLACEMENT FINAL AVEC UNE PERSONNE POUR SOUTENIR CHAQUE ASSEMBLAGE DROIT.
- AVEC L'AIDE D'UNE TROISIÈME PERSONNE, RACCORDEZ L'ASSEMBLAGE DE POUTRE DE 14 PIEDS AUX POTEAUX POUR FAIRE LE CADRE DU GAZEBO.

SERREZ À LA MAIN UNIQUEMENT

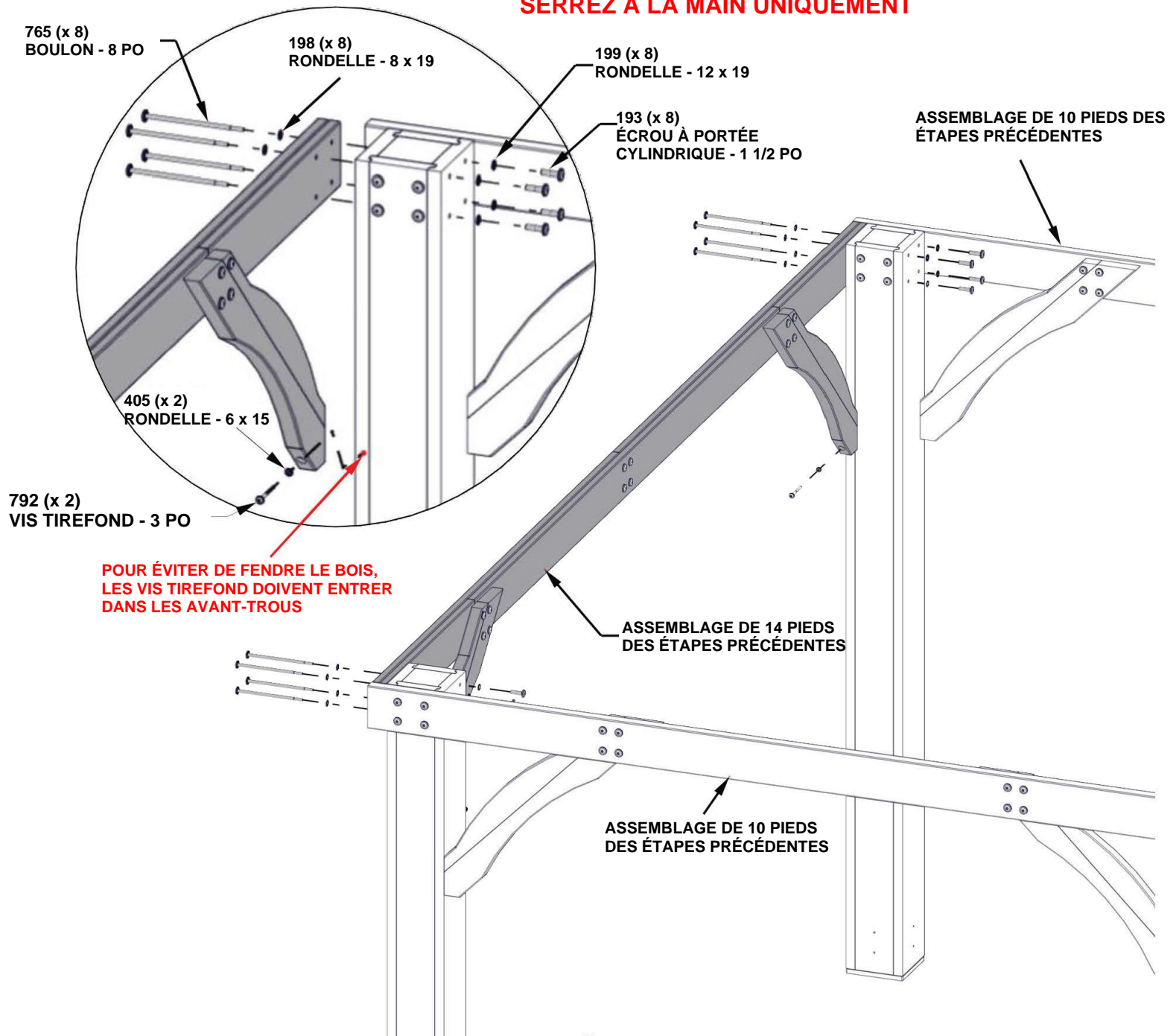

**RÉSERVEZ LE MONTANT DE 14 PIEDS ET
RÉPÉTEZ LES ÉTAPES 4 À 6.**

ÉTAPE 7

ESSENTIEL : VOUS DEVEZ ÉQUARRIR L'UNITÉ AVANT DE PASSER AUX ÉTAPES SUIVANTES. UNE FOIS À L'ÉQUERRE, SERREZ TOUTE LES PIÈCES DE QUINCAILLERIE.

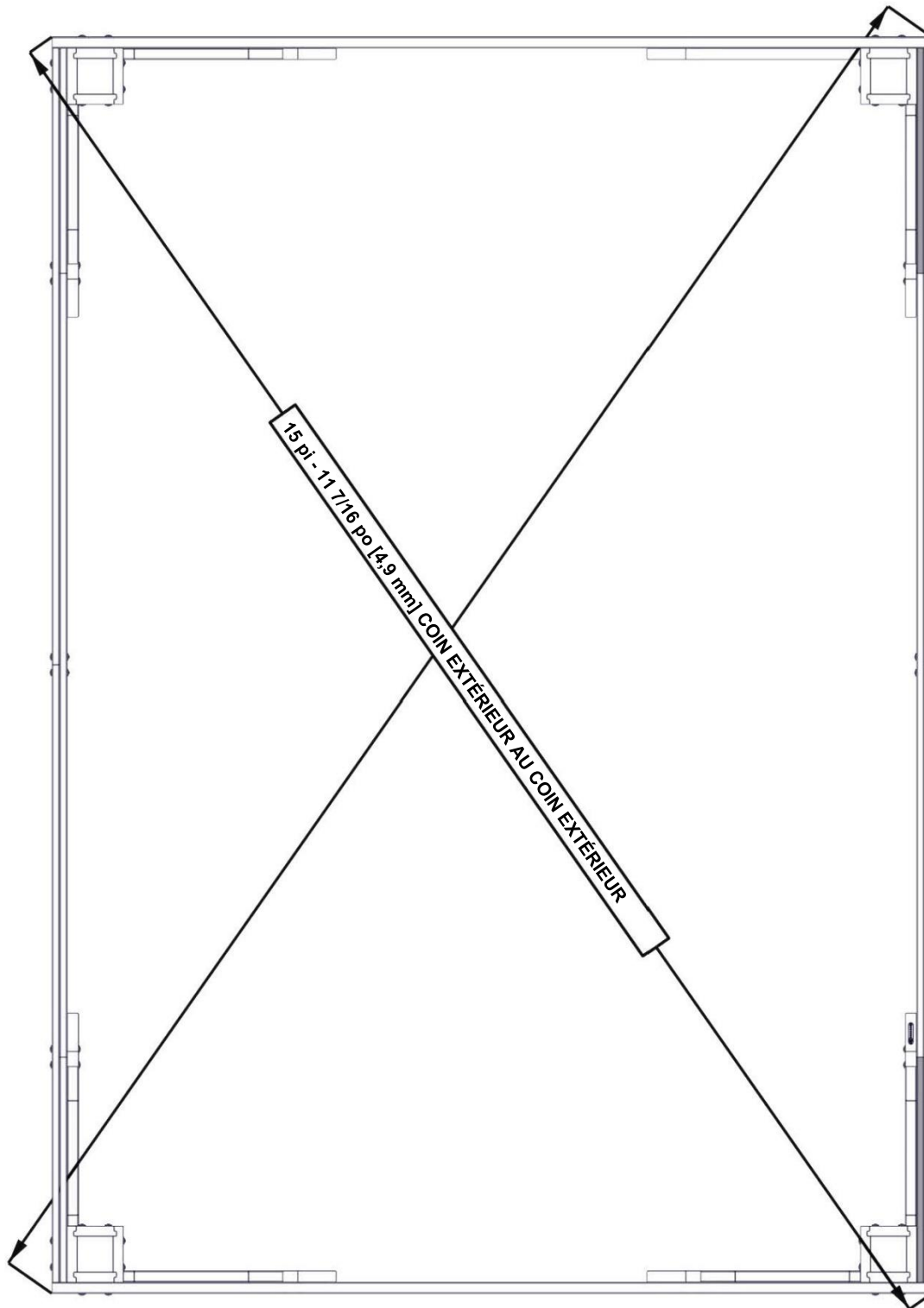

VUE
DE DESSUS

ÉTAPE 8 - ASSEMBLAGE DU SUPPORT DE TOIT

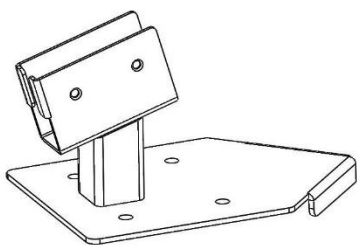

A4M01178
(4) | PATTE DE FIXATION DE POTEAU

QTÉ	NUMÉRO D'ARTICLE	DESCRIPTION
16	H100460	VIS TIREFOND WH 1/4 x 1 BLK

NE PAS TROP SERRER

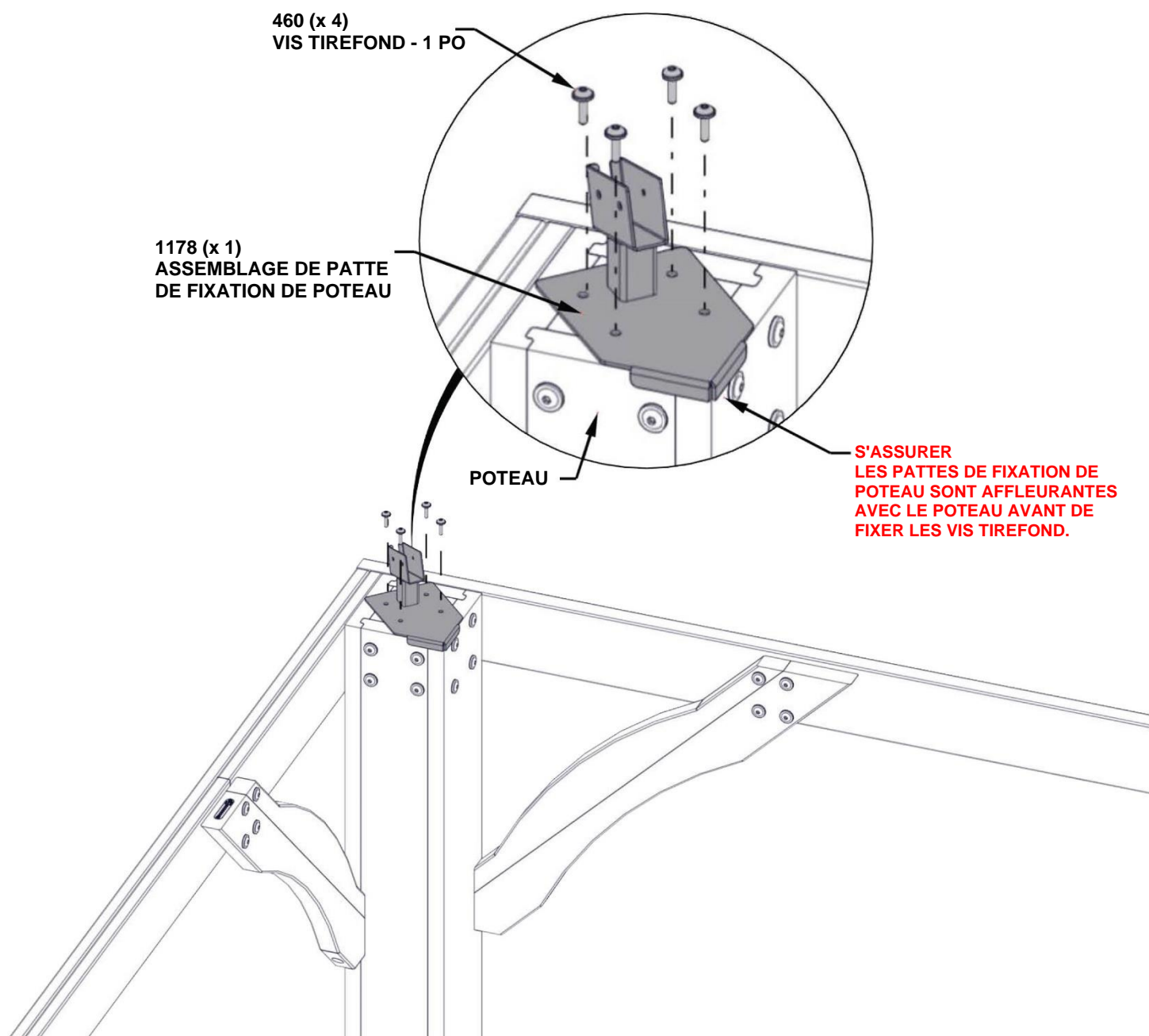

ÉTAPE 9 - ASSEMBLAGE DU SUPPORT DE TOIT



H18 | SUPPORT DE TOIT - W4L14526
 (1) | 1 po x 3 3/8 po x 48 po (24 x 86 x 1 220)

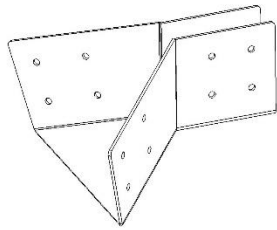

QTÉ	NUMÉRO D'ARTICLE	DESCRIPTION
2	H100379	ÉCROU À ENFONCER 5/16 BLK
3	H100385	VIS TÊTE PLATE CRUCIFORME PFH 8 x 1 BLK

A4M01184 | PATTE DE SUPPORT DE PANNEAU
 (2)

INSÉREZ LES ÉCROUS À ENFONCER D'ABORD

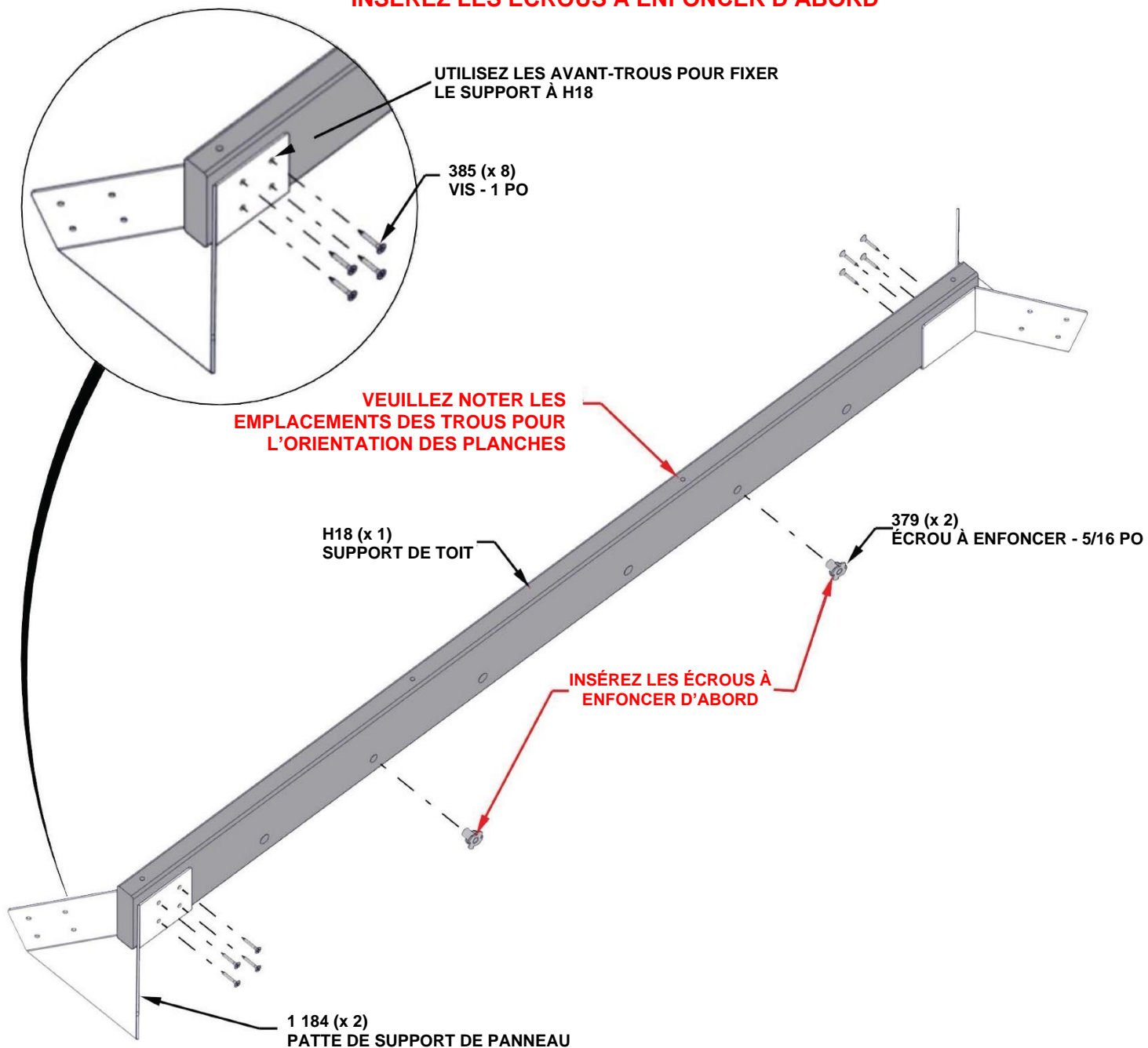

ÉTAPE 10 - ASSEMBLAGE DU SUPPORT DE TOIT

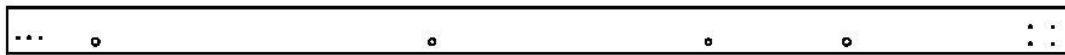

H19 | SUPPORT DE TOIT - W4L16212
(4) 1 po x 3 3/8 po x 74 7/8 po (24 x 86 x 1 902)

QTÉ	NUMÉRO D'ARTICLE	DESCRIPTION
4	H100379	ÉCROU À ENFONCER 5/16 BLK
16	H100385	VIS TÊTE PLATE CRUCIFORME PFH 8 x 1 BLK

RÉPÉTEZ À L'EXTRÉMITÉ OPPOSÉE DE LA PLANCHE DE SOUTIEN DU TOIT

INSÉREZ LES ÉCROUS À ENFONCER D'ABORD

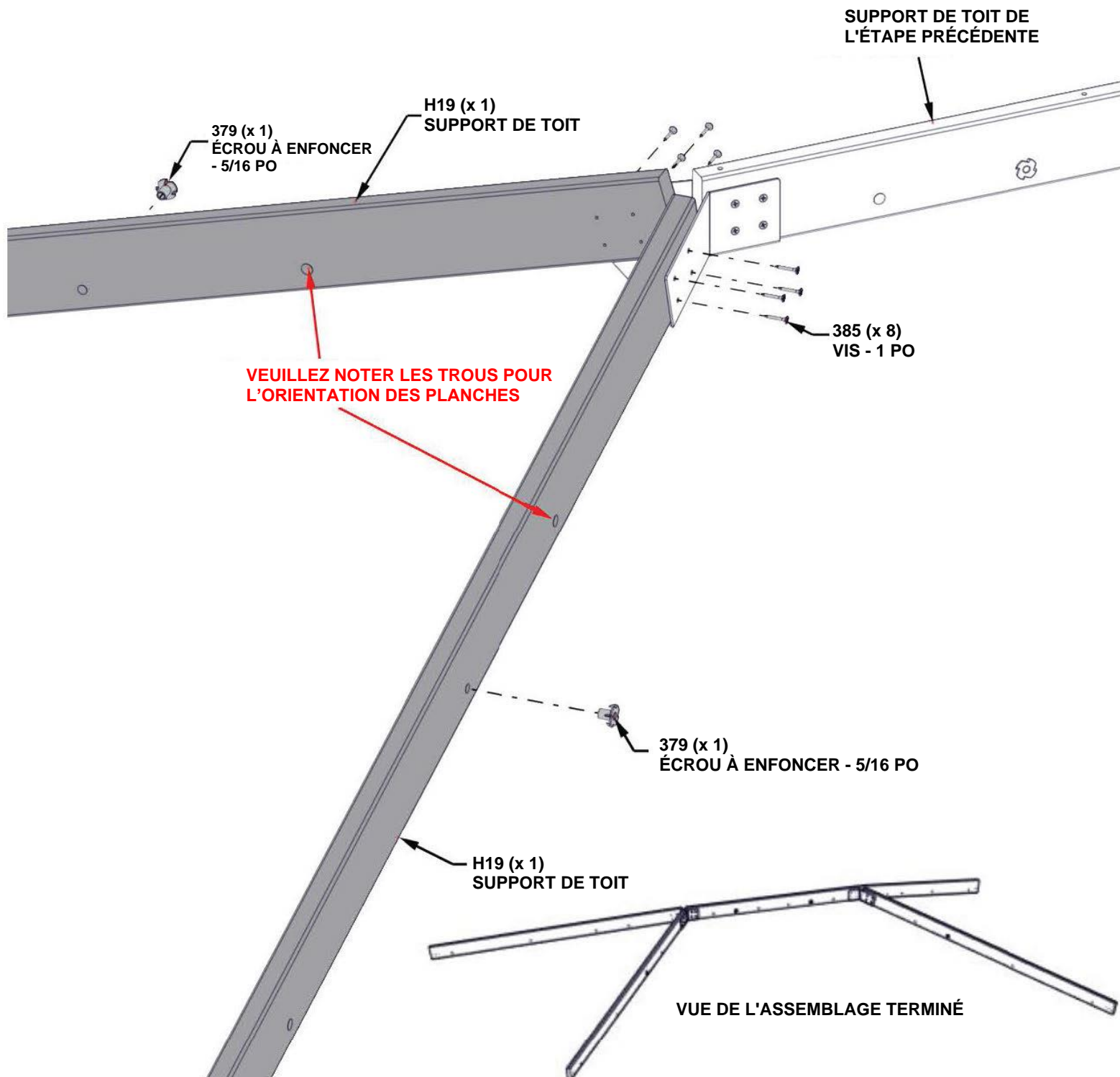

ÉTAPE 11 - ASSEMBLAGE DU SUPPORT DE TOIT

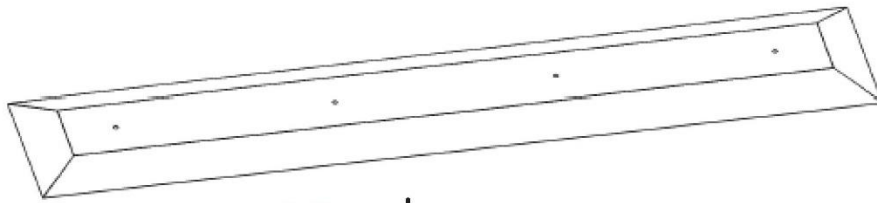

A4M01204 | FAÎTAGE DU SOMMET
(1)

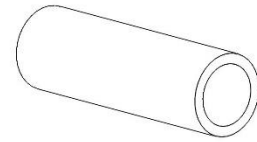

A4M01205 | FAÎTAGE DU SOMMET CALE
D'ESPACEMENT METALLIQUE
(4)

QTÉ	NUMÉRO D'ARTICLE	DESCRIPTION
4	H101034	RONDELLE RÉSISTANTE AUX INTEMPÉRIES
4	H100792	VIS TIREFOND WH 1/4 x 3 BLK

CONSEIL :

- RETIREZ LE FILM BLEU DE PROTECTION AVANT L'ASSEMBLAGE

ATTENTION : LE PORT DE GANTS EST RECOMMANDÉ LORS DE LA MANIPULATION DES MORCEAUX DE TOIT EN ACIER

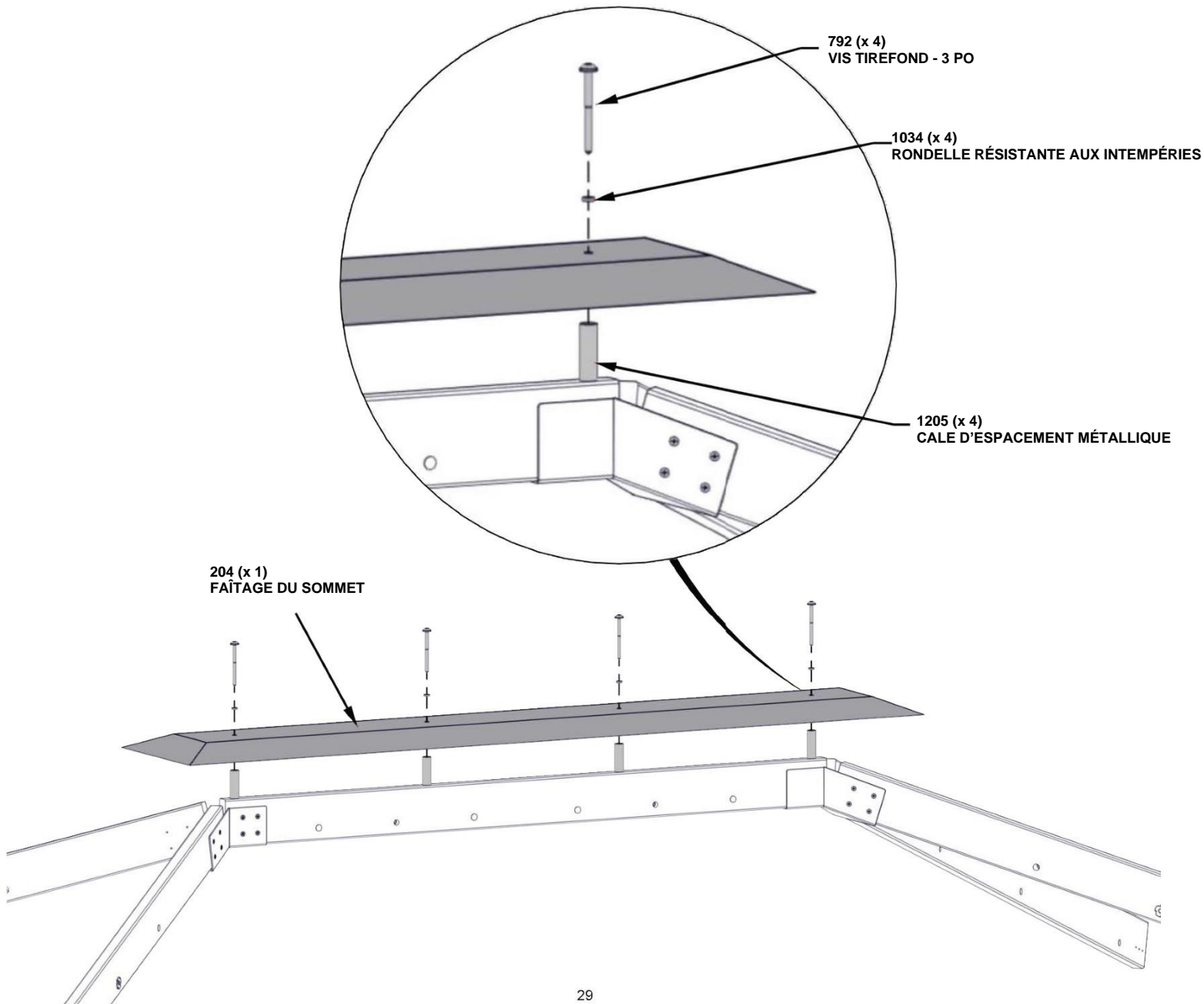

ÉTAPE 12 ASSEMBLAGE DU SUPPORT

- TROIS PERSONNES SONT UTILES POUR CETTE ÉTAPE.
- PLACEZ UNE PERSONNE SUR UNE ÉCHELLE AU CENTRE DE LA BASE.
- SOULEVEZ LE TOIT SUR LE CÔTÉ DE 14 PIEDS ET INSÉREZ DANS LES PATTES DE FIXATION DE POTEAU EN COIN.

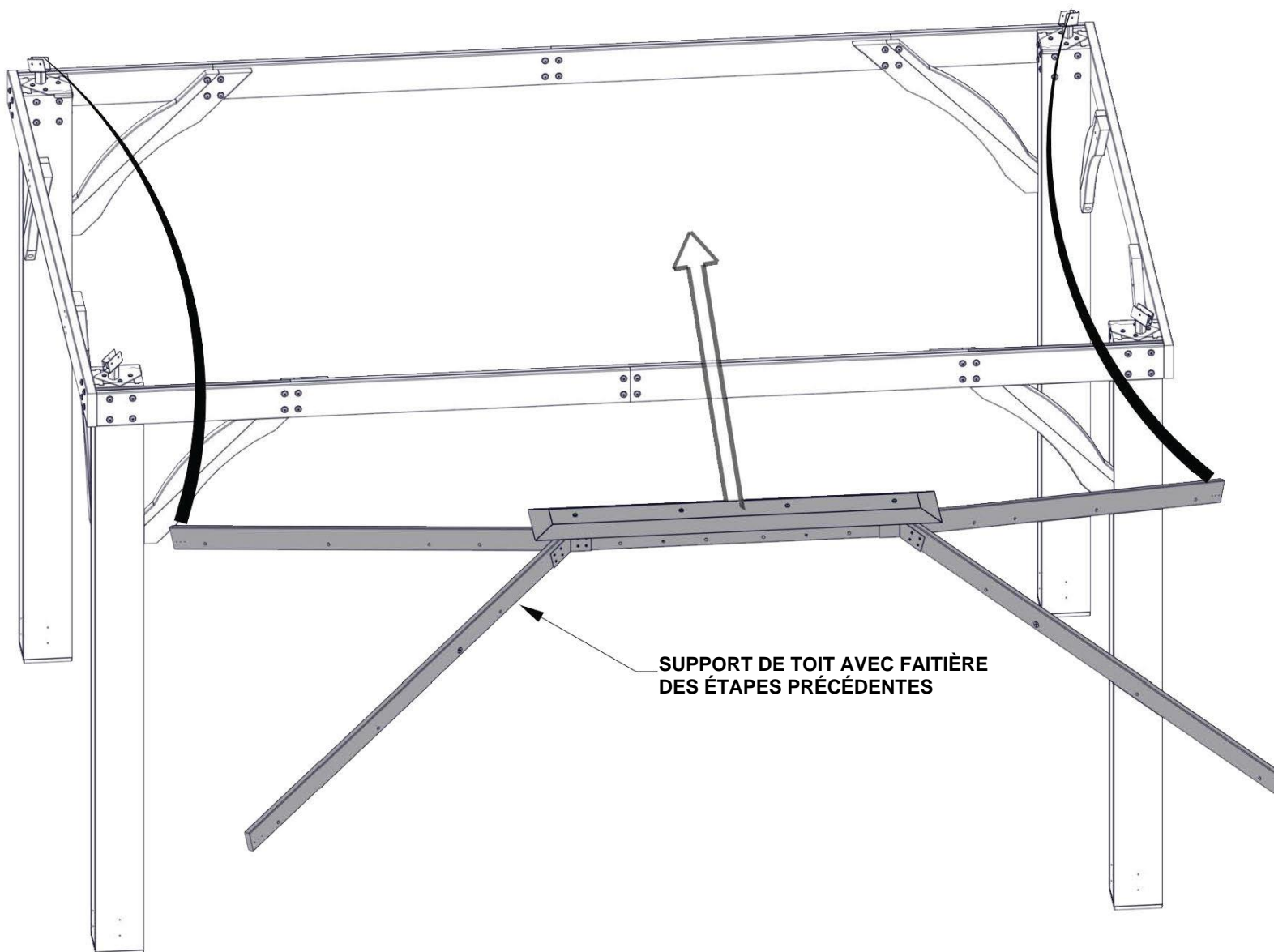

ÉTAPE 13 ASSEMBLAGE DU SUPPORT DE TOIT

QTÉ	NUMÉRO D'ARTICLE	DESCRIPTION
12	H100385	VIS TÊTE PLATE CRUCIFORME PFH 8 x 1 BLK

RÉPÉTEZ SUR TOUS LES POTEAUX

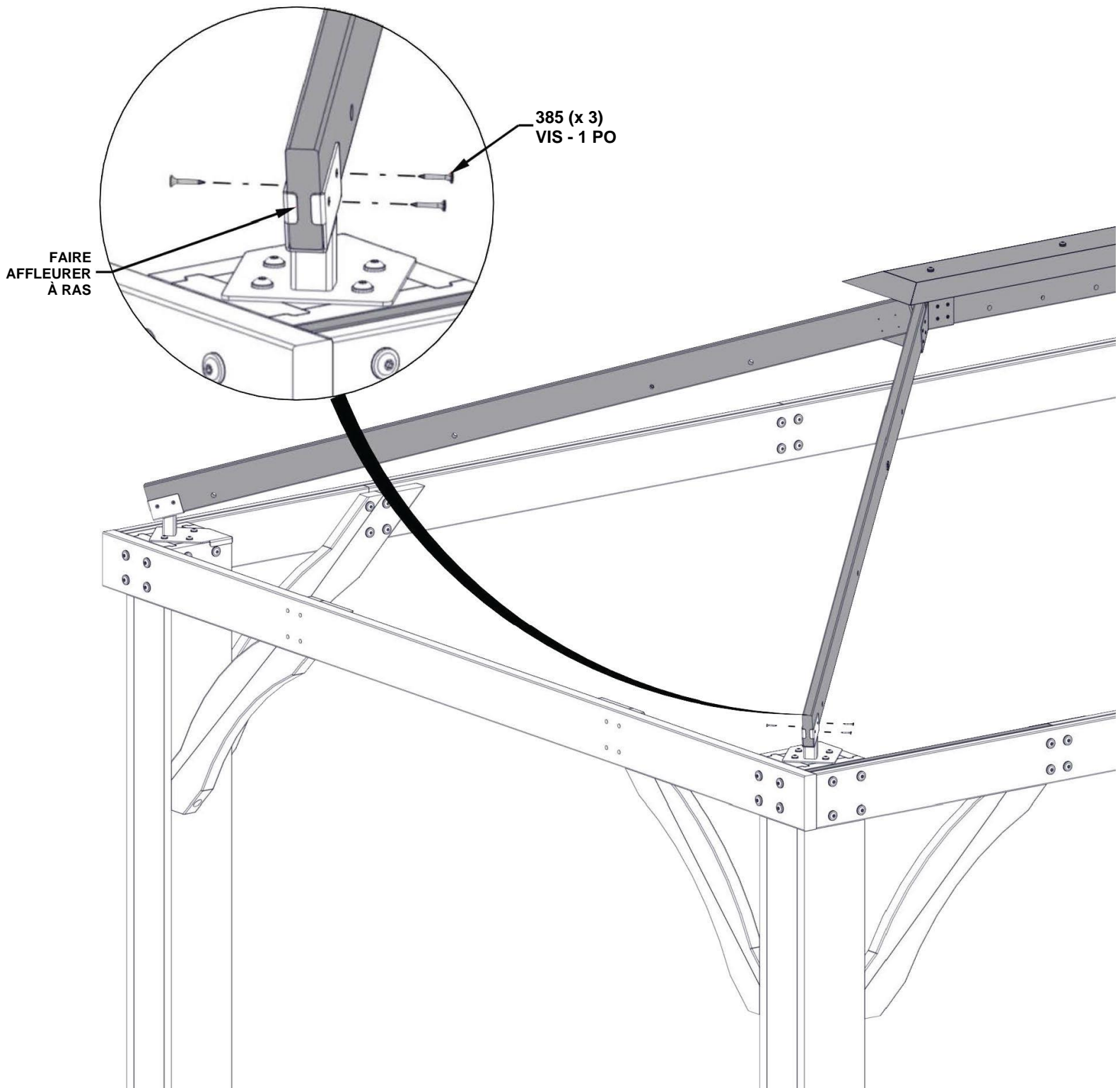

ÉTAPE 14 - ASSEMBLAGE DE PANNEAU DE TOIT 4,27 M (14 PI)



H02 | SOLIVE DE TOIT - W4L14430
(1) | 1 po x 3 3/8 po x 46 3/4 po (24 x 86 x 1 188)

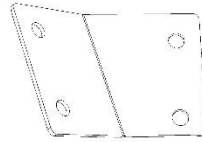

A4M01193 | SUPPORT DE
(1) | PANNEAU

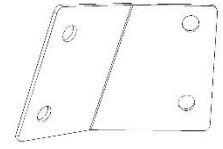

A4M01191 | SUPPORT DE
(1) | PANNEAU

QTÉ	NUMÉRO D'ARTICLE	DESCRIPTION
4	H100398	ÉCROU À ENFONCER 1/4 BLK
4	H100Q171	BOULON WH 1/4 x 1 BLK

INSÉREZ LES ÉCROUS À ENFONCER D'ABORD

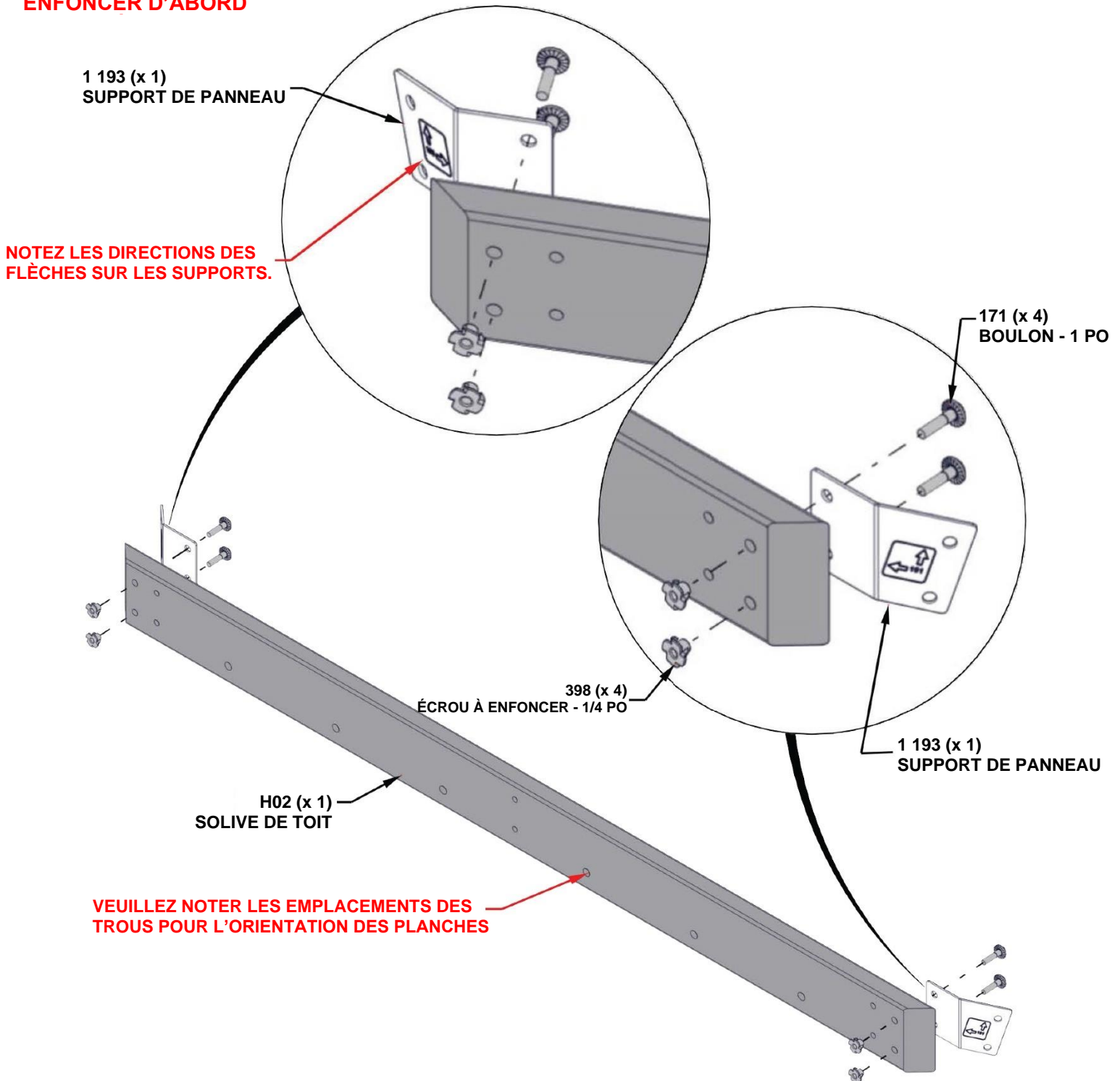

ÉTAPE 15 - ASSEMBLAGE DE PANNEAU DE TOIT 4,27 M (14 PI)



H01 SOLIVE DE TOIT - W4L16213
(1) 1 po x 3 3/8 po x 88 3/16 po (24 x 86 x 2 240)

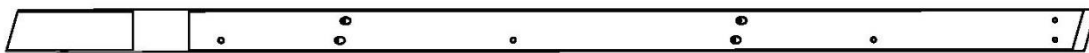

H09 SOLIVE DE TOIT - W4L16214
(1) 1 po X 3 3/8 po X 88 1/8 po (24 x 86 x 2 240)

QTÉ	NUMÉRO D'ARTICLE	DESCRIPTION
4	H100398	ÉCROU À ENFONCER 1/4 BLK
4	H100171	BOULON WH 1/4 x 1 BLK

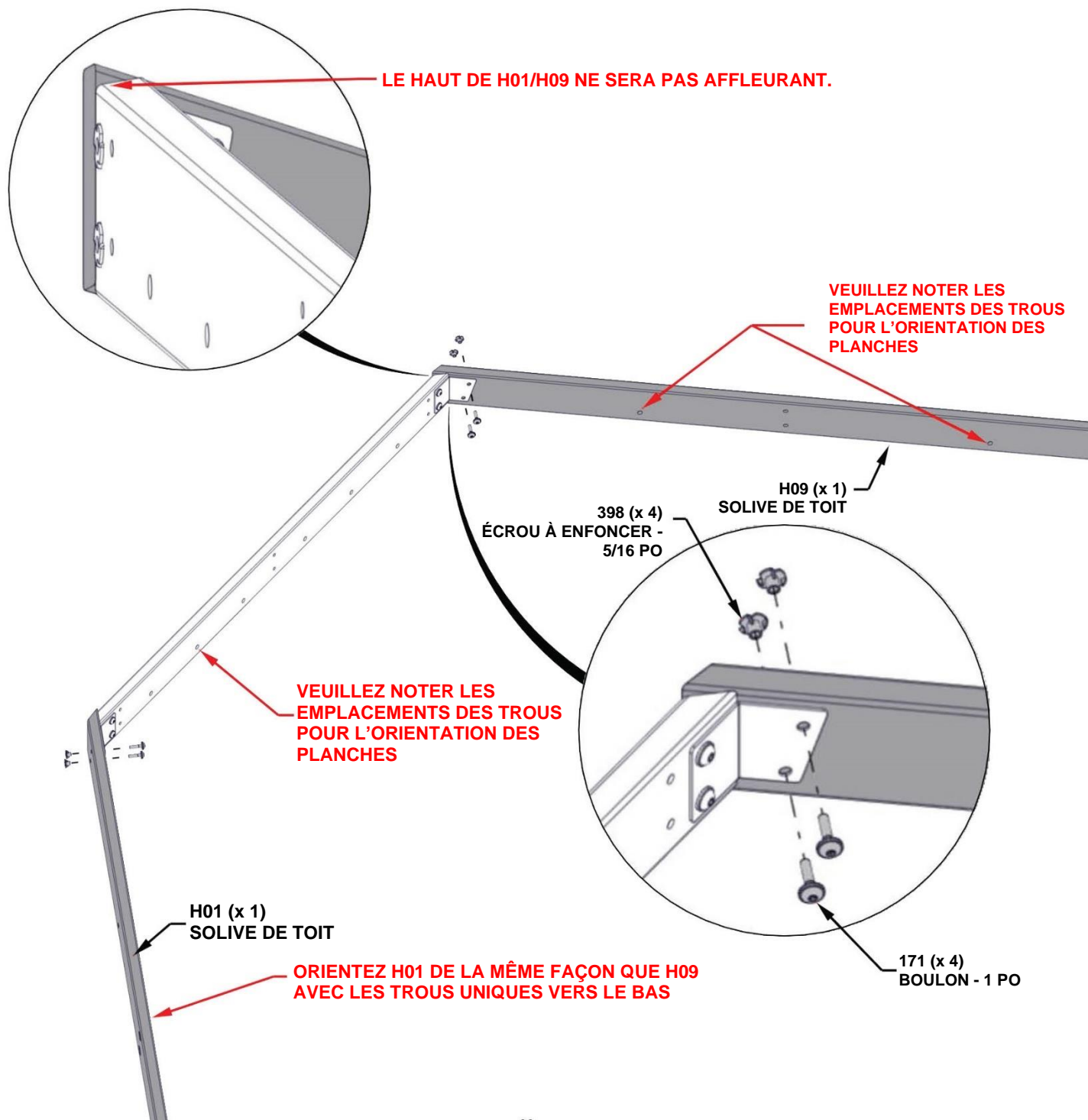

ÉTAPE 16 - ASSEMBLAGE DE PANNEAU DE TOIT 4,27 M (14 PI)



E02 | CHEVRON - W4L14434
(2) | 1 3/8 po x 3 3/8 po x 63 7/8 po (36 x 86 x 1 622)

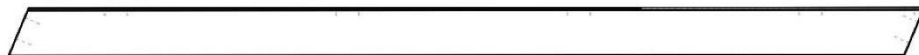

E11 | CHEVRON - W4L14528
(1) | 1 3/8 po x 3 3/8 po x 63 7/8 po (36 x 86 x 1 622)



E03 | CHEVRON - W4L14432
(1) | 1 3/8 po x 3 3/8 po x 20 7/16 po (36 x 86 x 519)



E06 | CHEVRON - W4L14524
(1) | 1 3/8 po x 3 3/8 po x 20 7/16 po (36 x 86 x 519)



E01 | CHEVRON - W4L14431
(1) | 1 3/8 po x 3 3/8 po x 44 po (36 x 86 x 1 117)



E04 | CHEVRON - W4L14523
(1) | 1 3/8 po x 3 3/8 po x 44 po (36 x 86 x 1 117)

QTÉ	NUMÉRO D'ARTICLE	DESCRIPTION
14	H10103G	VIS T CONFIRMAT BLK

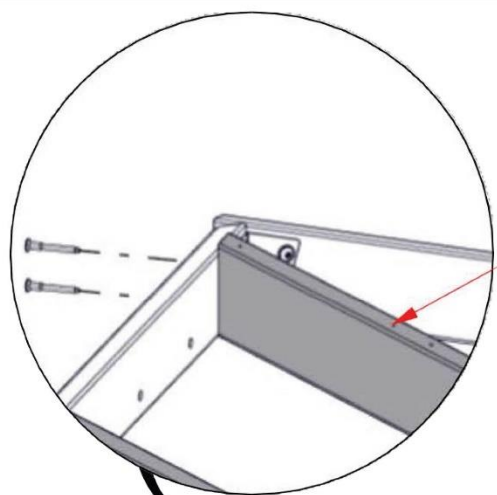

VEUILLEZ NOTER QUE LES AVANT-TROUS DOIVENT ÊTRE Tournés VERS LE HAUT SUR TOUS LES CHEVRONS

VEUILLEZ NOTER LES EMPLACEMENTS DES TROUS POUR L'ORIENTATION DES PLANCHES

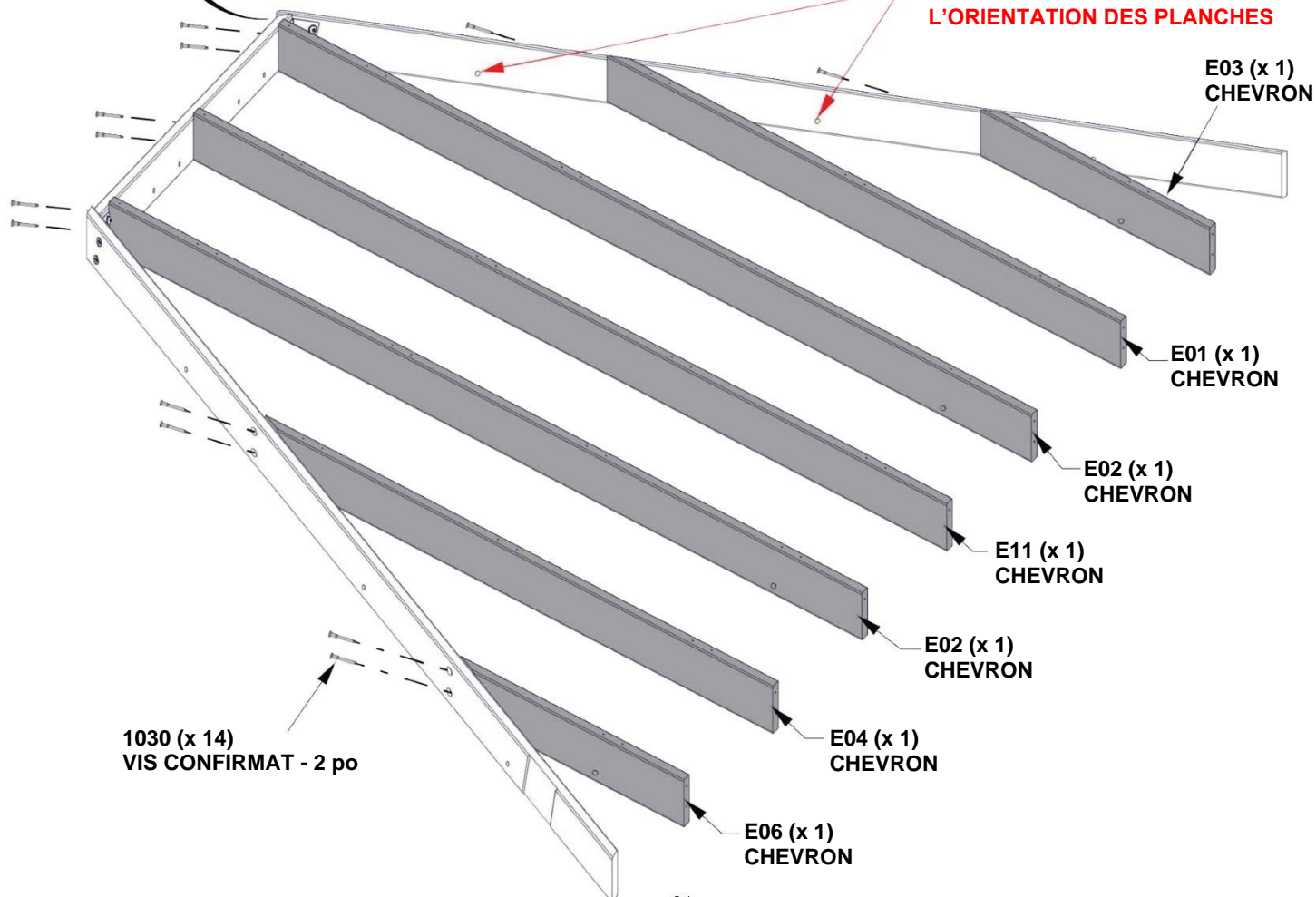

ÉTAPE 17A - ASSEMBLAGE DU PANNEAU DE TOIT 14 PI (4,27 M)

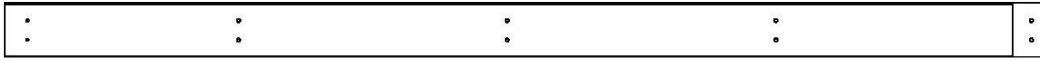

Q01 | SOLIVE DE TOIT - W4L16210
(2) | 1 po x 4 7/16 po x 84 9/16 po (24 x 112 x 2 148)

QTÉ	NUMÉRO D'ARTICLE	DESCRIPTION
4	H100382	VIS TÊTE PLATE CRUCIFORME PFH 8 x 1 3/4 BLK
14	H101030	VIS 2 PO CONFIRMAT BLK

CONSEIL :

- LES CHEVRONS PEUVENT ÊTRE DESSERRÉS POUR FIXER Q01 À H01/H09

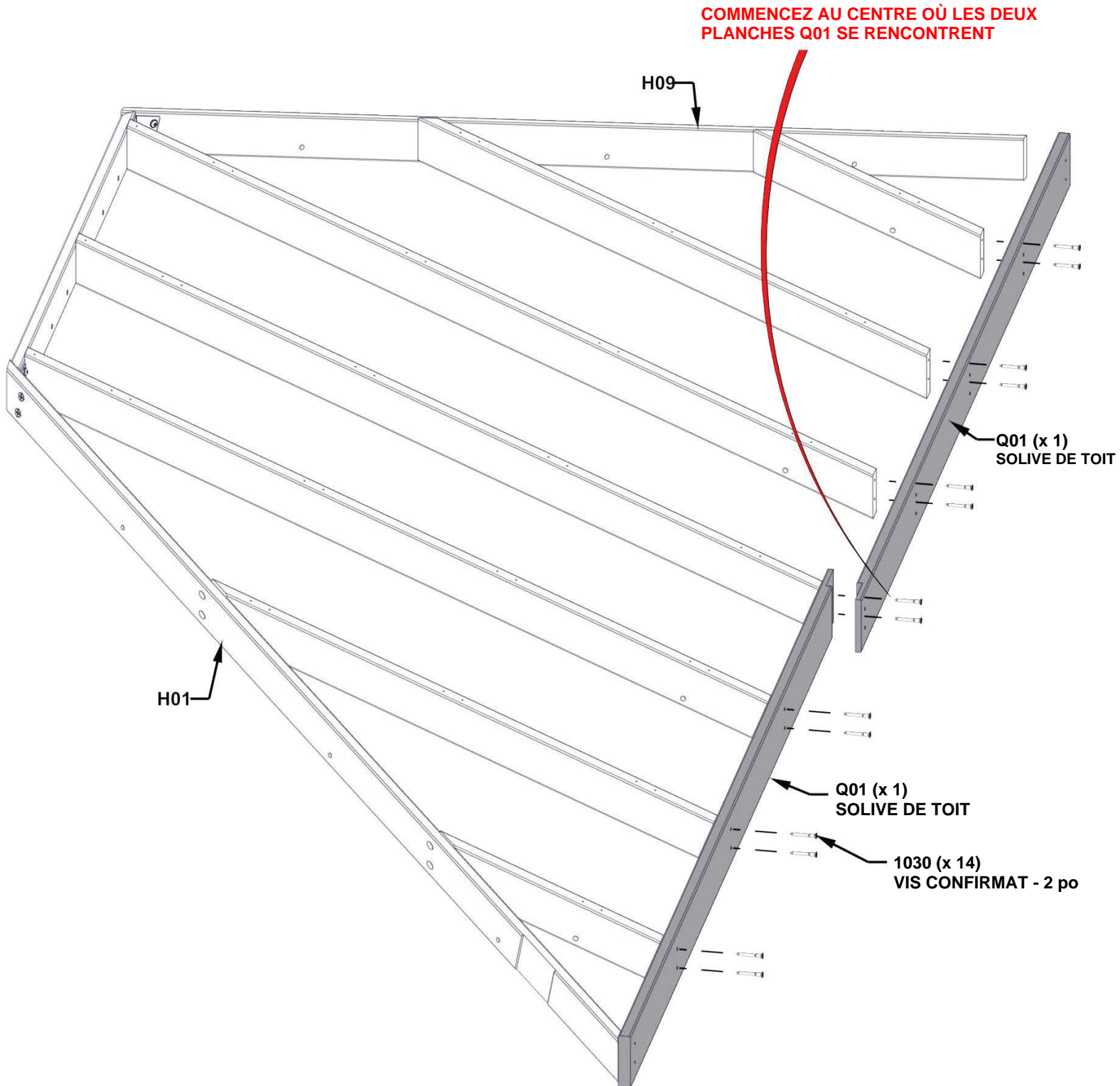

ÉTAPE 17B - ASSEMBLAGE DU PANNEAU DE TOIT 14 PI (4,27 M)

CONSEILS :

- À L'AIDE DE LA PLANCHE Q01 COMME GUIDE ET UN FORET DE 1/8 PO, PERCEZ DES AVANT-TRIOUS DANS LA PLANCHE H01 EN UTILISANT LA DIMENSION CI-DESSOUS.
- RÉPÉTEZ À L'EXTRÉMITÉ OPPOSÉE AVEC LA PLANCHE H09.

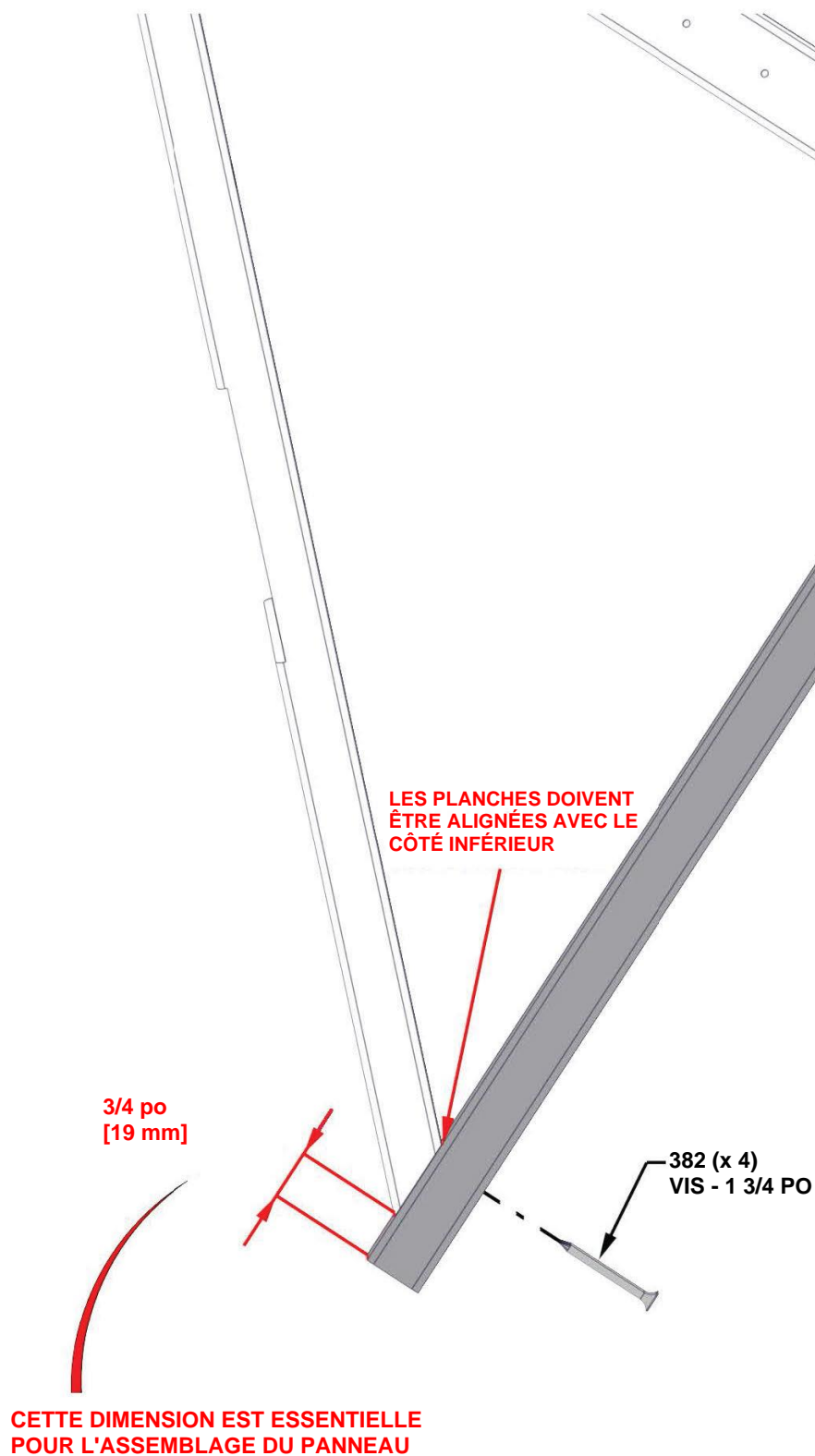

ÉTAPE 17C - ASSEMBLAGE DU PANNEAU DE TOIT 14 PI (4,27 M)

CONSEIL :

- DESSERREZ LA QUINCAILLERIE POUR AJUSTER POUR ÉQUARRIR SI NÉCESSAIRE

ESSENTIEL :

- VOUS DEVEZ ÉQUARRIR L'UNITÉ AVANT DE PASSER AUX ÉTAPES SUIVANTES.
- LES DIMENSIONS CI-DESSOUS SONT ESSENTIELLES POUR L'ASSEMBLAGE FINAL DU TOIT.
- LES MESURES DOIVENT ÊTRE À +/- 1/4 PO.
- LES MESURES HORS TOLÉRANCE ENTRAÎNERONT L'IMPOSSIBILITÉ D'ASSEMBLER LE TOIT.

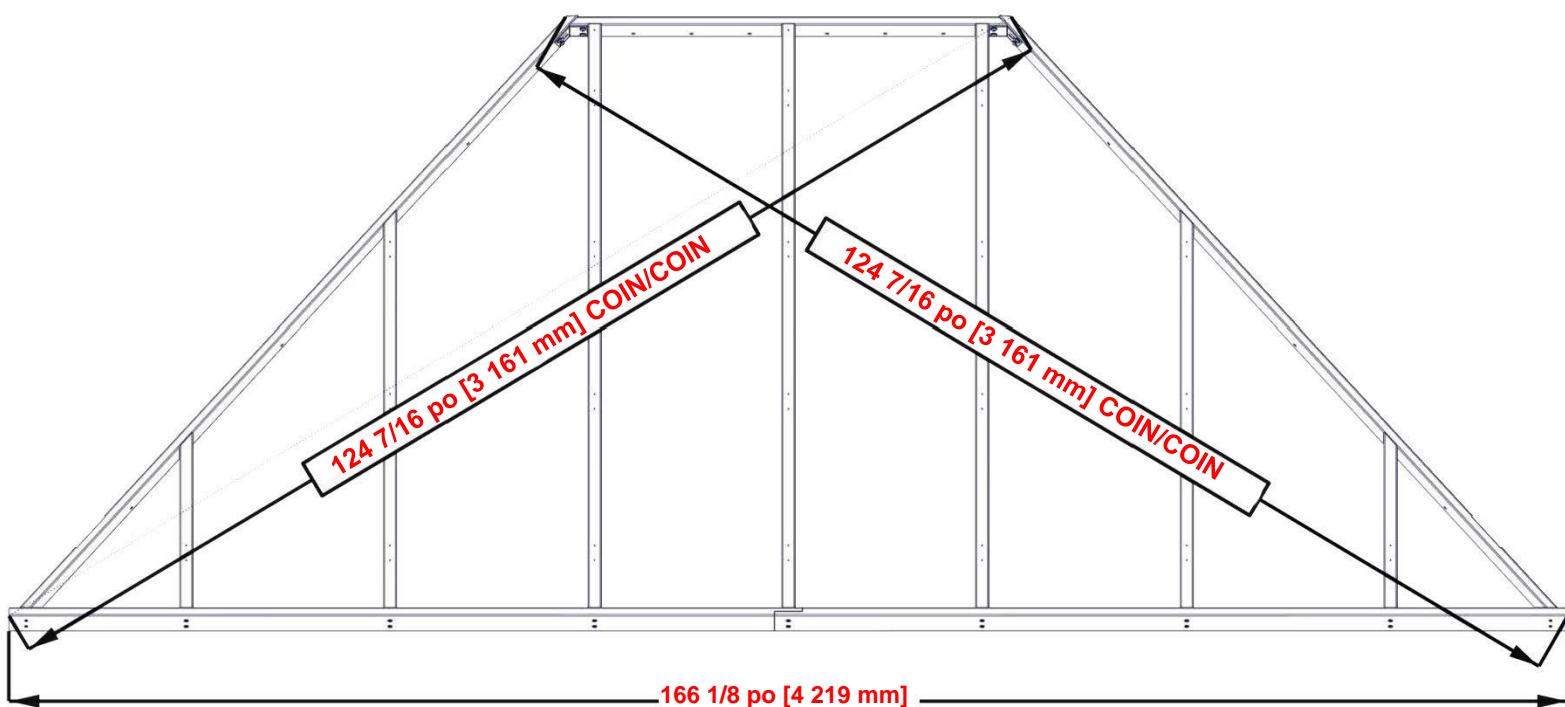

ÉTAPE 18 - ASSEMBLAGE DE PANNEAU DE TOIT 4,27 M (14 PI)

H07 | PANNE - W4L16208
(2) | 1 po x 3 3/8 po x 59 7/16 po (24 x 86 x 1 509)

H05 | PANNE - W4L16207
(2) | 1 po x 3 3/8 po x 65 1/2 po (24 x 86 x 1 664)

H08 | PANNE - W4L16209
(1) | 1 po x 3 3/8 po x 43 11/16 po (24 x 86 x 1 110)

H04 | PANNE - W4L14422
(1) | 1 po x 3 3/8 po x 98 3/16 po (24 x 86 x 2 494)

H03 | PANNE - W4L14420
(1) | 1 po x 3 3/8 po x 68 3/8 po (24 x 86 x 1 736)

H17 | PANNE - W4L14525
(1) | 1 po x 1 3/8 po x 51 3/8 po (24 x 34 x 1 306)

QTÉ	NUMÉRO D'ARTICLE	DESCRIPTION
56	H100391	VIS TÊTE PLATE PFH 8 x 2 BLK
3	H100200	VIS TÊTE PLATE PFH 8 x 1 1/2 BLK

CONSEIL :

- ALIGNEZ LES AVANT-TROUS DES PANNES AVEC LES AVANT-TROUS DES CHEVRONS
- FIXEZ LES VIS DEPUIS LE CENTRE ET TRAVAILLEZ VERS L'EXTÉRIEUR
- LES PANNES H01 ET H09 N'ONT PAS D'AVANT-TROUS POUR LES VIS DE BORD EXTÉRIEUR.
- À L'AIDE DES PANNES COMME GUIDE ET D'UN FORET DE 1/8 PO, PERCEZ DES AVANT-TROUS DANS LES PLANCHES H01/H09.

SI LES PANNES DÉPASSENT DE PLUS DE 5/8 PO, RÉDUISÉZ À 5/8 PO

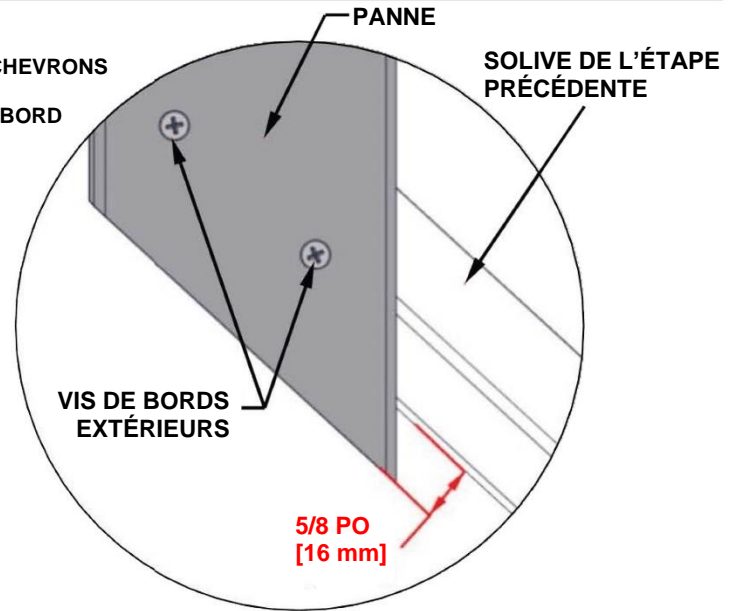

LA PANNE H17 NE DOIT PAS DÉPASSER

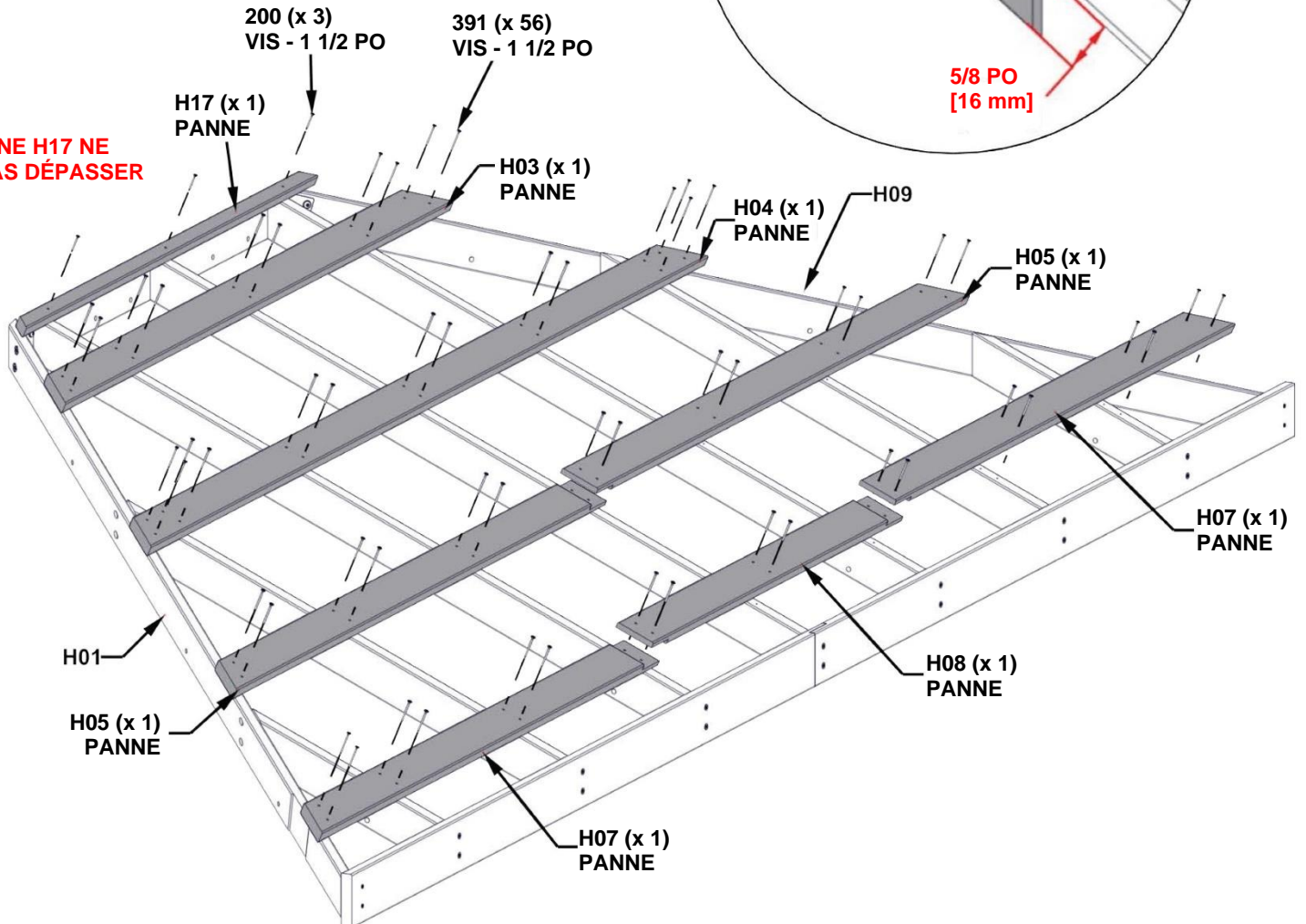

ÉTAPE 19 - ASSEMBLAGE DE PANNEAU DE TOIT 4,27 M (14 PI)

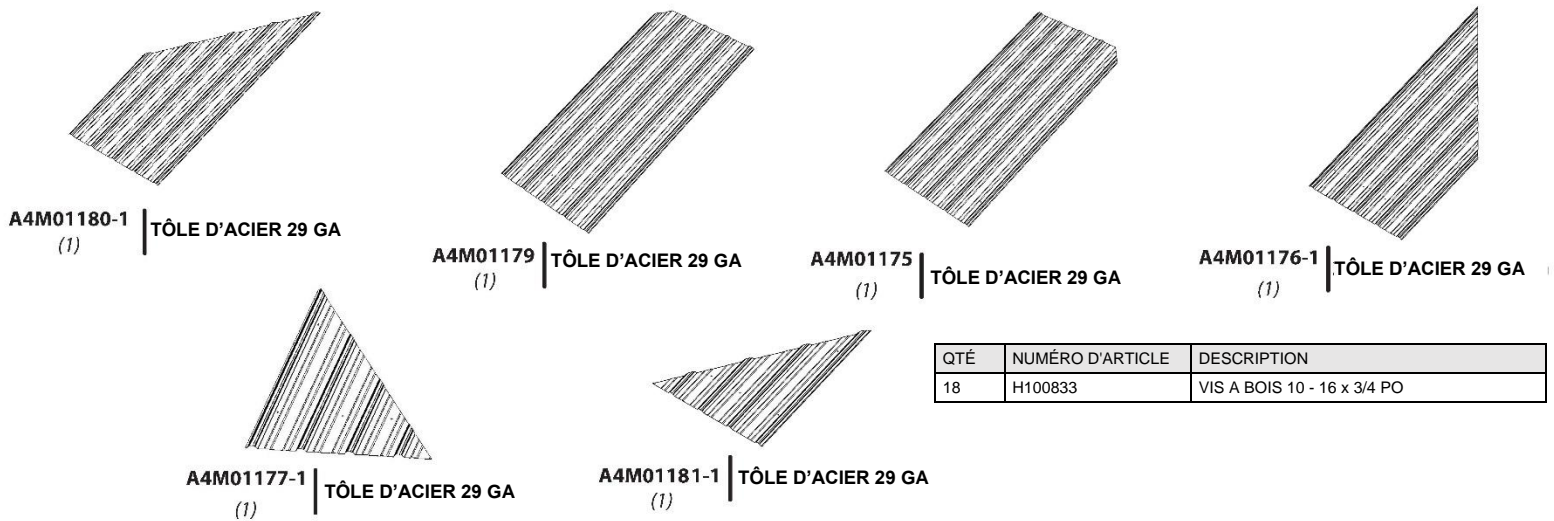

CONSEILS :

- ENLEVEZ LE FILM BLEU DE PROTECTION
- EN COMMENÇANT AU CENTRE, PLACEZ LES PANNEAUX COMME INDIQUÉ CI-DESSOUS.
- FAITES SE CHEVAUCHER LES PANNEAUX D'UNE FAÎTE.
- LES PANNEAUX DOIVENT ÊTRE AFFLEURANTS AVEC LES EXTRÉMITÉS DES PANNES ET LA SOLIVE DE TOIT Q01.
- UNE FOIS LES TÔLES EN PLACE, IL EST RECOMMANDÉ D'AJOUTER DES VIS H100833 AU MILIEU DES TÔLES POUR LES MAINTENIR POUR LA PROCHAÎNE ÉTAPE.

ATTENTION : LE PORT DE GANTS EST RECOMMANDÉ LORS DE LA MANIPULATION DES MORCEAUX DE TOIT EN ACIER

LE MÉTAL NE COUVRERA PAS LES PLANCHES H17

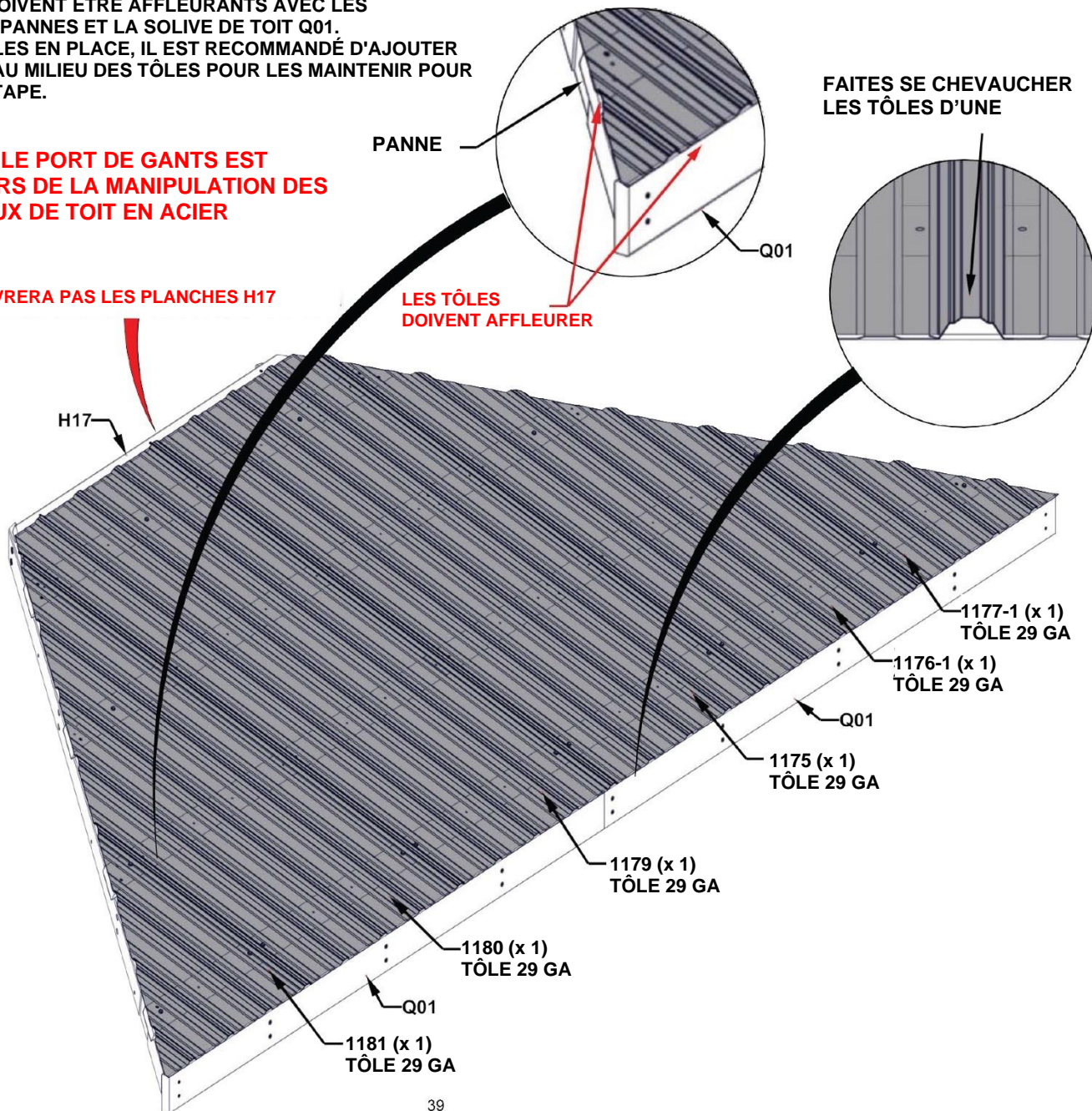

ÉTAPE 20 - ASSEMBLAGE DE PANNEAU DE TOIT 4,27 M (14 PI)

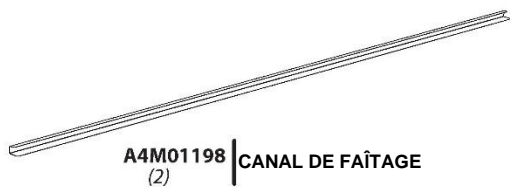

QTÉ	NUMÉRO D'ARTICLE	DESCRIPTION
8	H100833	VIS A BOIS 10 - 16 x 3/4 PO

CONSEILS :

- POSITIONNEZ LE CANAL DE FAÎTAGE SUR LE BORD DES PANNEAUX DE TOIT AVEC LE CÔTÉ LE PLUS LARGE DU CANAL EN BAS.
- ASSUREZ-VOUS QUE LES PANNEAUX SONT ENTIÈREMENT PLACÉS DANS LE CANAL.
- FAITES AFFLEURER LE HAUT DU CANAL AVEC LE HAUT DES PANNEAUX MÉTALLIQUES.

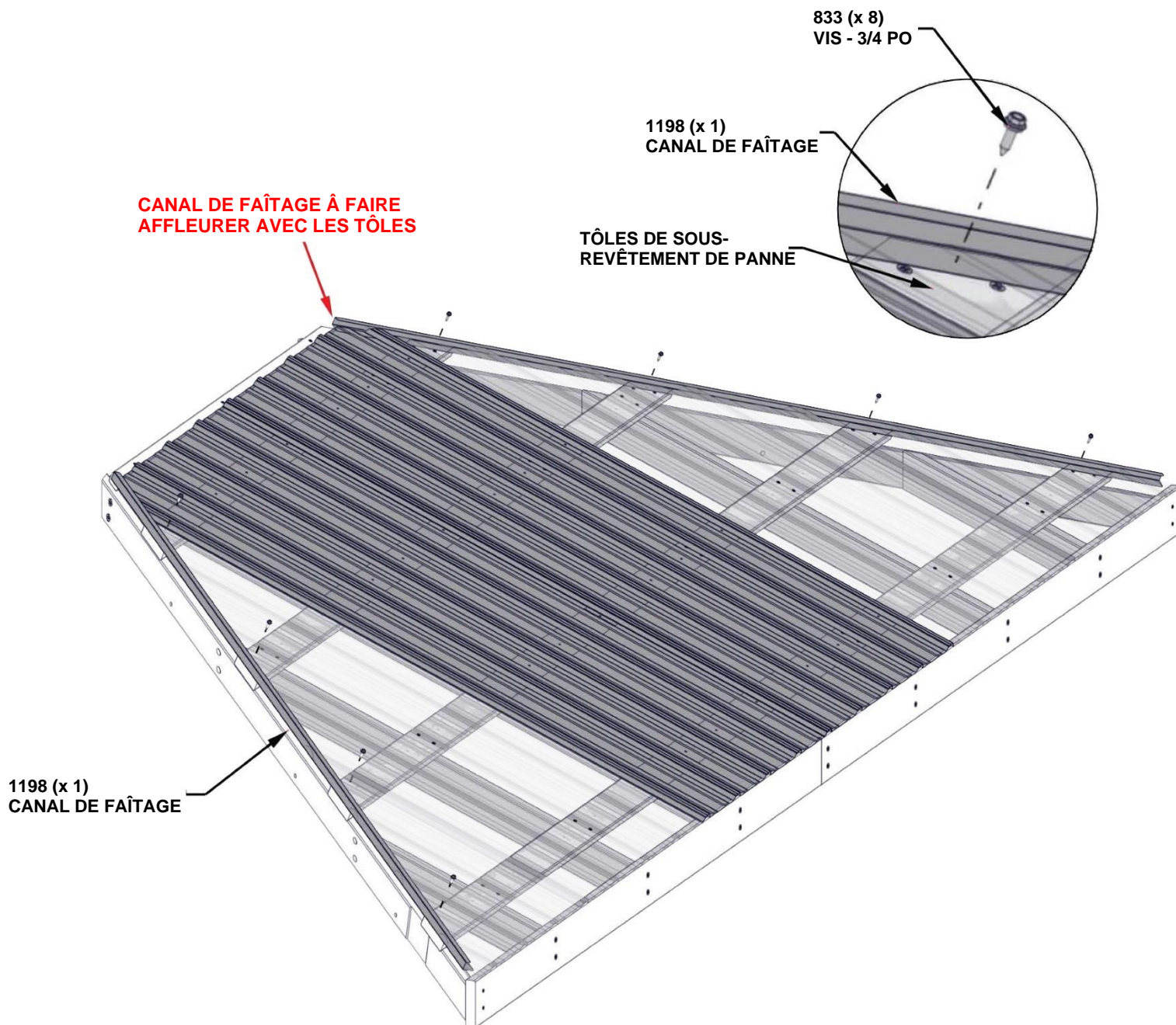

ÉTAPE 21 - ASSEMBLAGE DE PANNEAU DE TOIT 4,27 M (14 PI)

QTÉ	NUMÉRO D'ARTICLE	DESCRIPTION
44	H100833	VIS A BOIS 10 - 16 x 3/4 PO

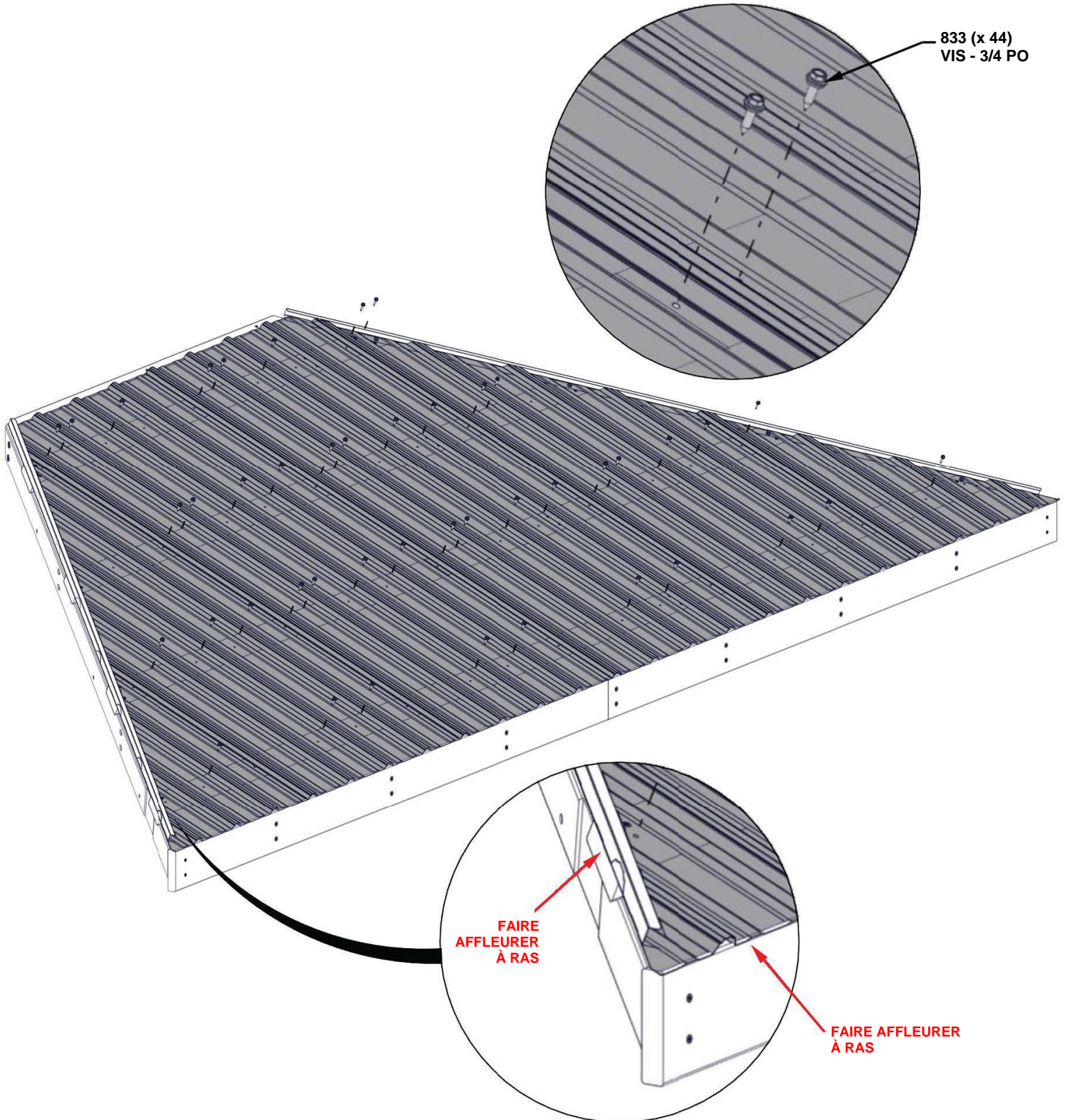

**RÉPÉTEZ LES ÉTAPES D'ASSEMBLAGE DE
PANNEAU DE TOIT DE 14 PIEDS 14 À 21**

ÉTAPE 22 - ASSEMBLAGE DE PANNEAU DE TOIT 3,05 M (10 PI)

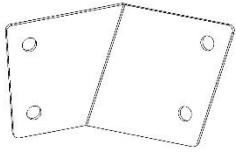

A4M01192 | SUPPORT DE PANNEAU
(1)

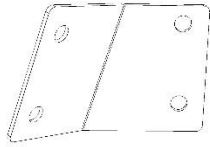

A4M01194 | SUPPORT DE PANNEAU
(1)

QTÉ	NUMÉRO D'ARTICLE	DESCRIPTION
4	H100398	ÉCROU À ENFONCER 1/4 BLK
4	H100171	BOULON WH 1/4 x 1 BLK



H11 | SOLIVE DE TOIT - W4L14438
(1) | 1 po x 3 3/8 po x 15 15/16 po (24 x 86 x 404)

**INSÉREZ LES ÉCROUS À ENFONCER D'ABORD
SERREZ À LA MAIN UNIQUEMENT**

**NOTEZ LES DIRECTIONS DES
FLÈCHES SUR LES SUPPORTS.**

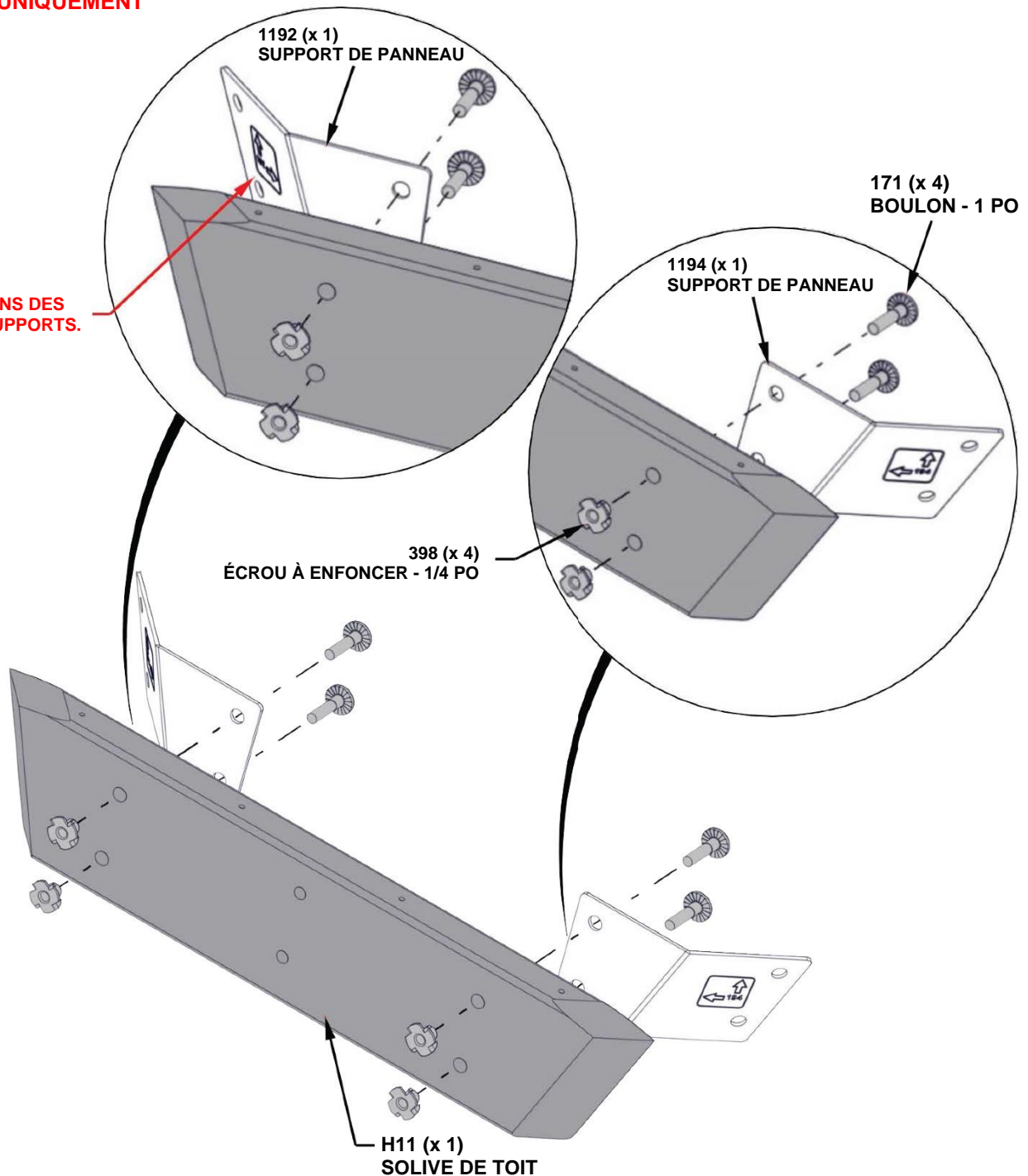

ÉTAPE 23 - ASSEMBLAGE DE PANNEAU DE TOIT 3,05 M (10 PI)

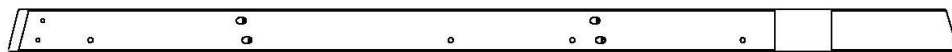

H12 | SOLIVE DE TOIT - W4L16215
 (1) 1 po x 3 3/8 po x 76 3/4 po (24 x 86 x 1 952)

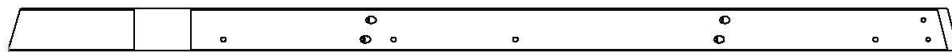

H10 | SOLIVE DE TOIT - W4L16216
 (1) 1 po x 3 3/8 po x 76 7/8 po (24 x 86 x 1 952)

QTÉ	NUMÉRO D'ARTICLE	DESCRIPTION
4	H100398	ÉCROU À ENFONCER 1/4 BLK
4	H100171	BOULON WH 1/4 x 1 BLK

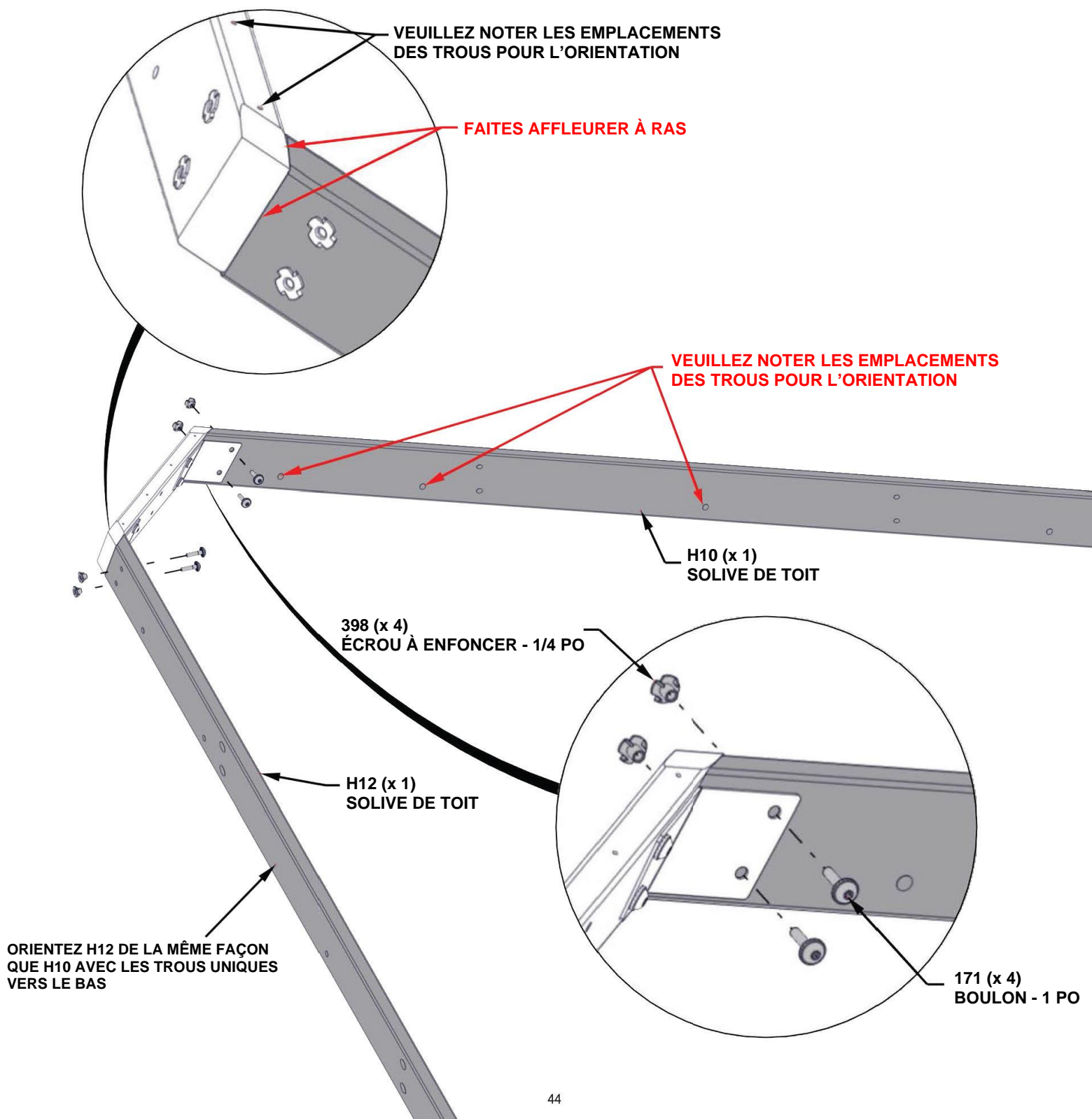

ÉTAPE 24 - ASSEMBLAGE DE PANNEAU DE TOIT 3,05 M (10 PI)

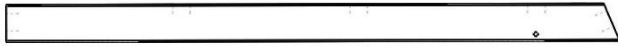

E09 | CHEVRON - W4L14439
(1) | 1 3/8 po x 3 3/8 po x 55 13/16 po (36 x 86 x 1 417)



E07 | CHEVRON - W4L14444
(1) | 1 3/8 po x 3 3/8 po x 42 7/8 po (36 x 86 x 1 087)



E12 | CHEVRON - W4L16217
(2) | 1 3/8 po x 3 3/8 po x 21 3/4 po (36 x 86 x 553)

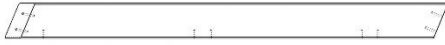

E05 | CHEVRON - W4L14442
(1) | 1 3/8 po x 3 3/8 po x 42 3/4 po (36 x 86 x 1 087)



E10 | CHEVRON - W4L14443
(1) | 1 3/8 po x 3 3/8 po x 21 3/4 po (36 x 86 x 553)

QTÉ	NUMÉRO D'ARTICLE	DESCRIPTION
10	H101030	VIS T CONFIRMAT BLK

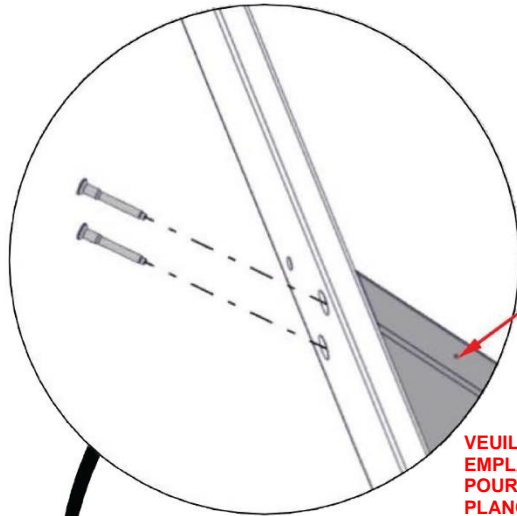

VEUILLEZ NOTER QUE LES AVANT-TROUS DOIVENT ÊTRE TOURNÉS VERS LE HAUT SUR TOUS LES CHEVRONS.

VEUILLEZ NOTER LES EMBLEMES DES TROUS POUR L'ORIENTATION DES PLANCHES

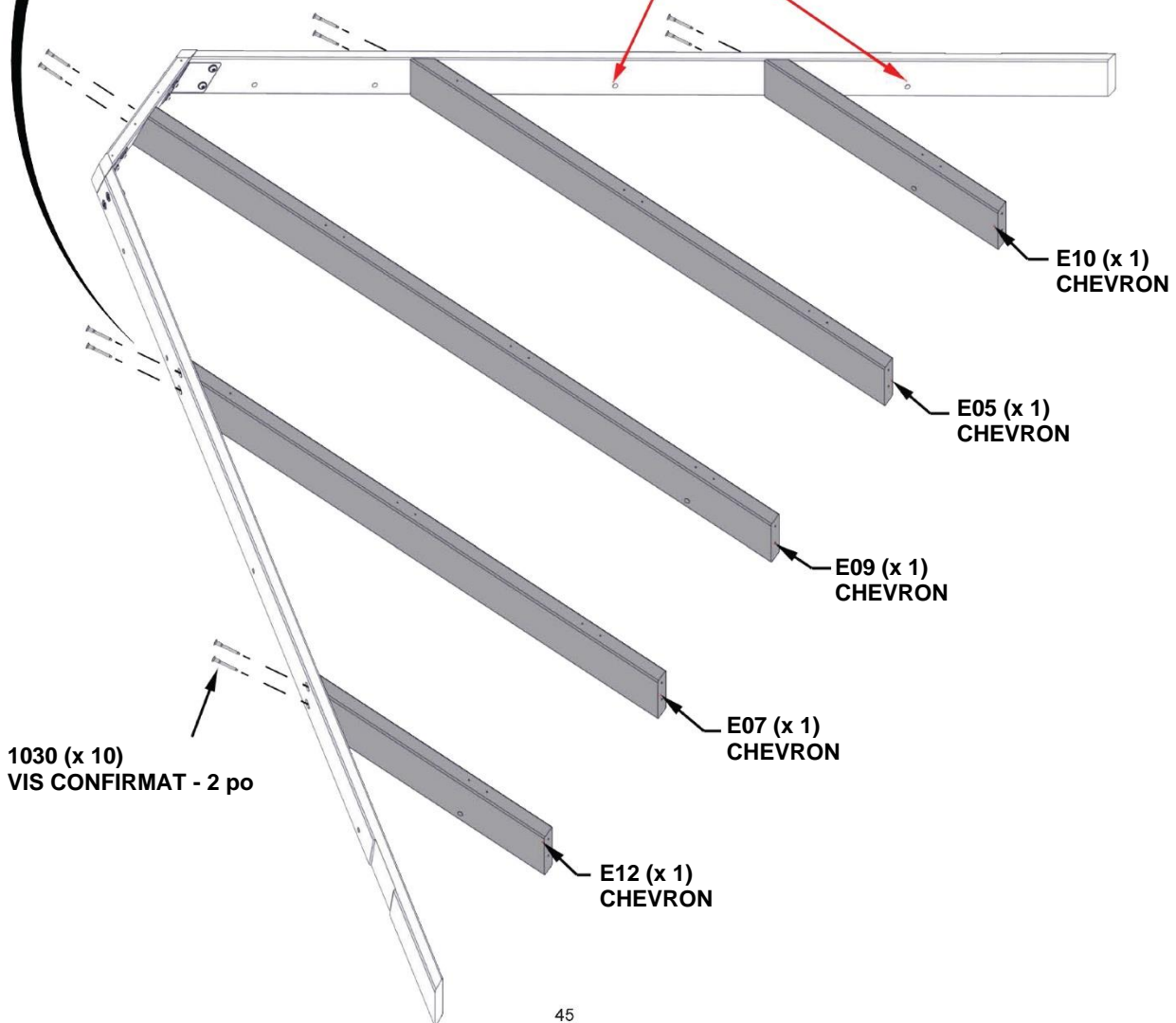

ÉTAPE 25A - ASSEMBLAGE DE PANNEAU DE TOIT 3,05 M (10 PI)



Q02 SOLIVE DE TOIT - W4L16211
(2) 1 po x 4 7/16 po x 61 1/2 po (24 x 112 x 1 562)

QTÉ	NUMÉRO D'ARTICLE	DESCRIPTION
4	H100382	VIS TÊTE PLATE CRUCIFORME PFH 8 x 1 3/4 BLK
10	H101030	VIS 2 PO CONFIRMAT BLK

CONSEIL :

- LES CHEVRONS PEUVENT DEVOIR ÊTRE DESSERRÉS POUR FIXER Q02 À H12/H10

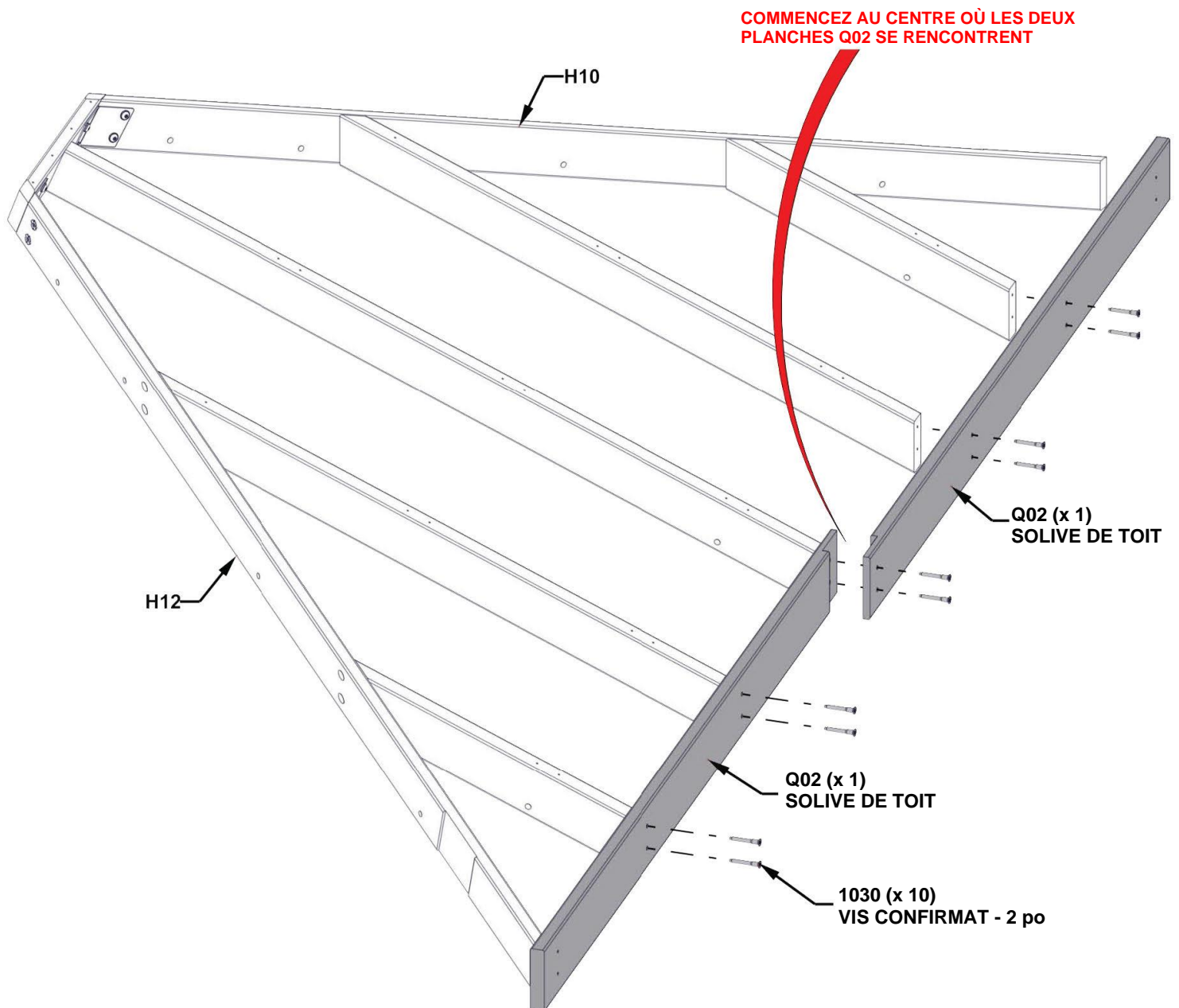

ÉTAPE 25B - ASSEMBLAGE DE PANNEAU DE TOIT 3,05 M (10 PI)

- À L'AIDE DE LA PLANCHE Q02 COMME GUIDE ET D'UN FORET DE 1/8 PO, PERCEZ DES AVANT-TRous DANS LA PLANCHE H12 EN UTILISANT LA DIMENSION CI-DESSOUS.
- RÉPÉTEZ À L'EXTRÉMITÉ OPPOSÉE AVEC LA PLANCHE H10.

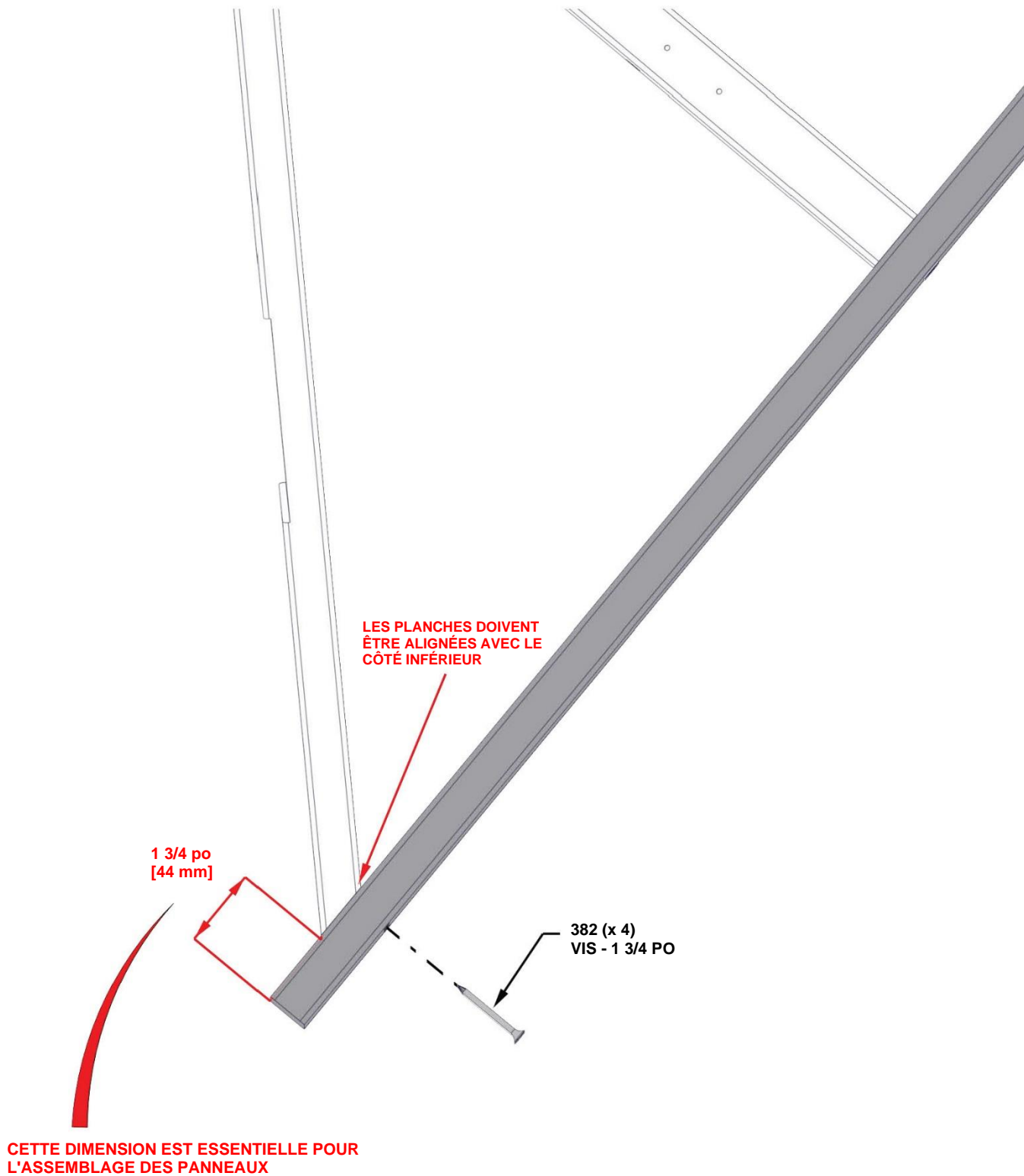

ETAPE 25C - ASSEMBLAGE DE PANNEAU DE TOIT 3,05 M (10 PI)

CONSEIL :

- DESSERREZ LA QUINCAILLERIE POUR AJUSTER POUR ÉQUARRIR SI NÉCESSAIRE

ESSENTIEL :

- VOUS DEVEZ ÉQUARRIR L'UNITÉ AVANT DE PASSER AUX ÉTAPES SUIVANTES.
- LES DIMENSIONS CI-DESSOUS SONT ESSENTIELLES POUR L'ASSEMBLAGE FINAL DU TOIT.
- LES MESURES DOIVENT ÊTRE À +/- 1/4 PO.
- LES MESURES HORS TOLÉRANCE ENTRAÎNERONT L'IMPOSSIBILITÉ D'ASSEMBLER LE TOIT.

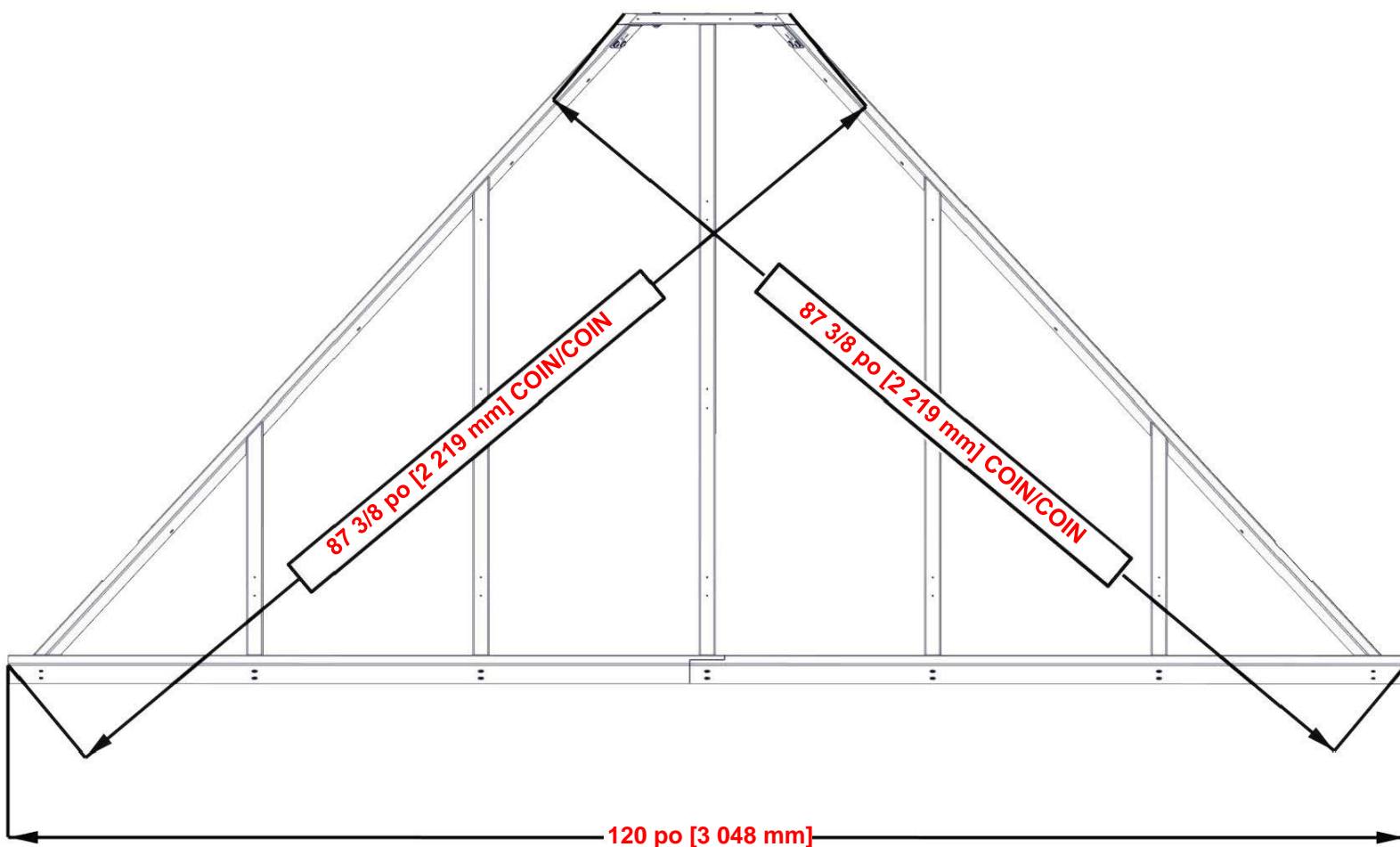

ÉTAPE 26 - ASSEMBLAGE DE PANNEAU DE TOIT 3,05 M (10 PI)

H13 SOLIVE DE TOIT - W4L14446 (1) 1 po x 3 3/8 po x 20 1/4 po (24 x 86 x 514)	H14 PANNE - W4L14447 (1) 1 po x 3 3/8 po x 50 1/16 po (24 x 86 x 1 272)	H15 PANNE - W4L14448 (1) 1 po x 3 3/8 po x 79 7/8 po (24 x 86 x 2 030)						
<table border="1"> <thead> <tr> <th>QTÉ</th> <th>NUMÉRO D'ARTICLE</th> <th>DESCRIPTION</th> </tr> </thead> <tbody> <tr> <td>38</td> <td>H100391</td> <td>VIS TÊTE PLATE PFH 8 x 2 BLK</td> </tr> </tbody> </table>			QTÉ	NUMÉRO D'ARTICLE	DESCRIPTION	38	H100391	VIS TÊTE PLATE PFH 8 x 2 BLK
QTÉ	NUMÉRO D'ARTICLE	DESCRIPTION						
38	H100391	VIS TÊTE PLATE PFH 8 x 2 BLK						
H16 PANNE - W4L14449 (1) 1 po x 3 3/8 po x 109 3/4 po (24 x 86 x 2 788)								

CONSEIL :

- ALIGNEZ LES AVANT-TROUS DES PANNES AVEC LES AVANT-TROUS DES CHEVRONS
- FIXEZ LES VIS DEPUIS LE CENTRE ET TRAVAILLEZ VERS L'EXTÉRIEUR
- LES PLANCHES H12 ET H10 N'ONT PAS D'AVANT-TROUS POUR LES VIS DE BORD EXTÉRIEUR.
- À L'AIDE DES PANNES COMME GUIDE ET D'UN FORET DE 1/8 PO, PERCEZ DES AVANT-TROUS DANS LES PLANCHES H12/H10.

SI LES PANNES DÉPASSENT DE PLUS DE 5/8 PO, RÉDUISEZ À 5/8 PO

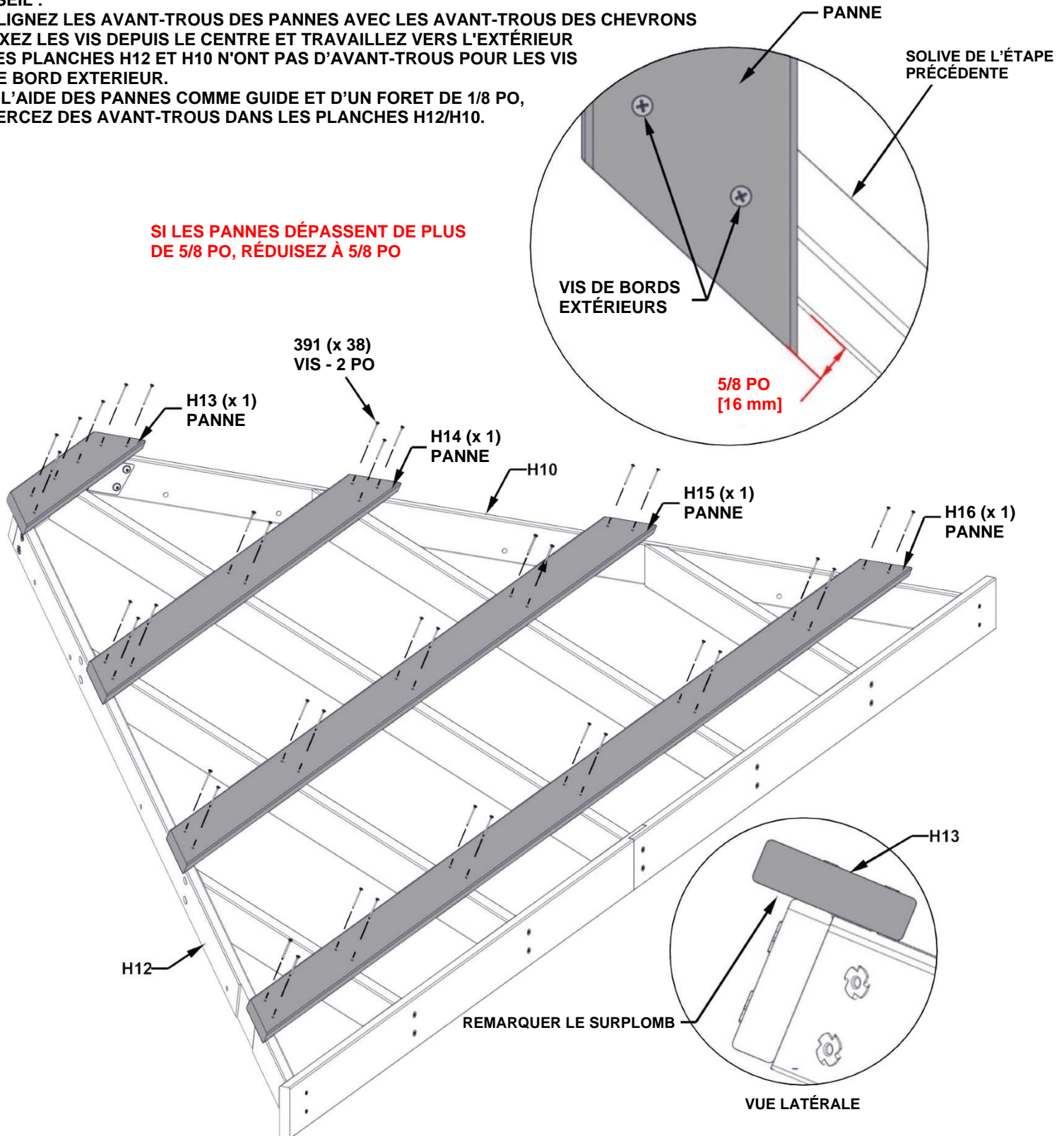

ÉTAPE 27 - ASSEMBLAGE DE PANNEAU DE TOIT 3,05 M (10 PI)

QTÉ	NUMÉRO D'ARTICLE	DESCRIPTION
12	H100833	VIS A BOIS 10 - 16 x 3/4 PO

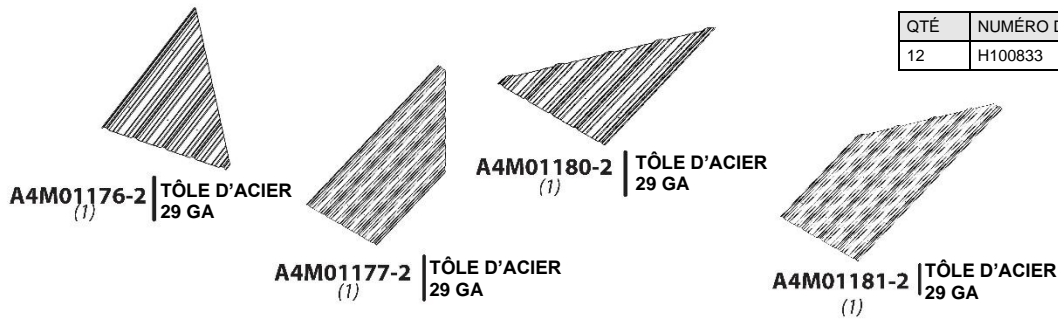

CONSEILS :

- ENLEVEZ LE FILM BLEU DE PROTECTION
- EN COMMENÇANT AU CENTRE, PLACEZ LES PANNEAUX COMME INDIQUÉ CI-DESSOUS.
- FAITES SE CHEVAUCHER LES PANNEAUX D'UNE FAÎTE.
- LES PANNEAUX DOIVENT ÊTRE AFFLEURANTS AVEC LES EXTRÉMITÉS DES PANNES ET LA SOLIVE DE TOIT Q02.
- UNE FOIS LES TÔLES EN PLACE, IL EST RECOMMANDÉ D'AJOUTER DES VIS H100833 AU MILIEU DES TÔLES POUR LES MAINTENIR POUR LA PROCHAINE ÉTAPE.

ATTENTION : LE PORT DE GANTS EST RECOMMANDÉ LORS DE LA MANIPULATION DES MORCEAUX DE TOIT EN ACIER

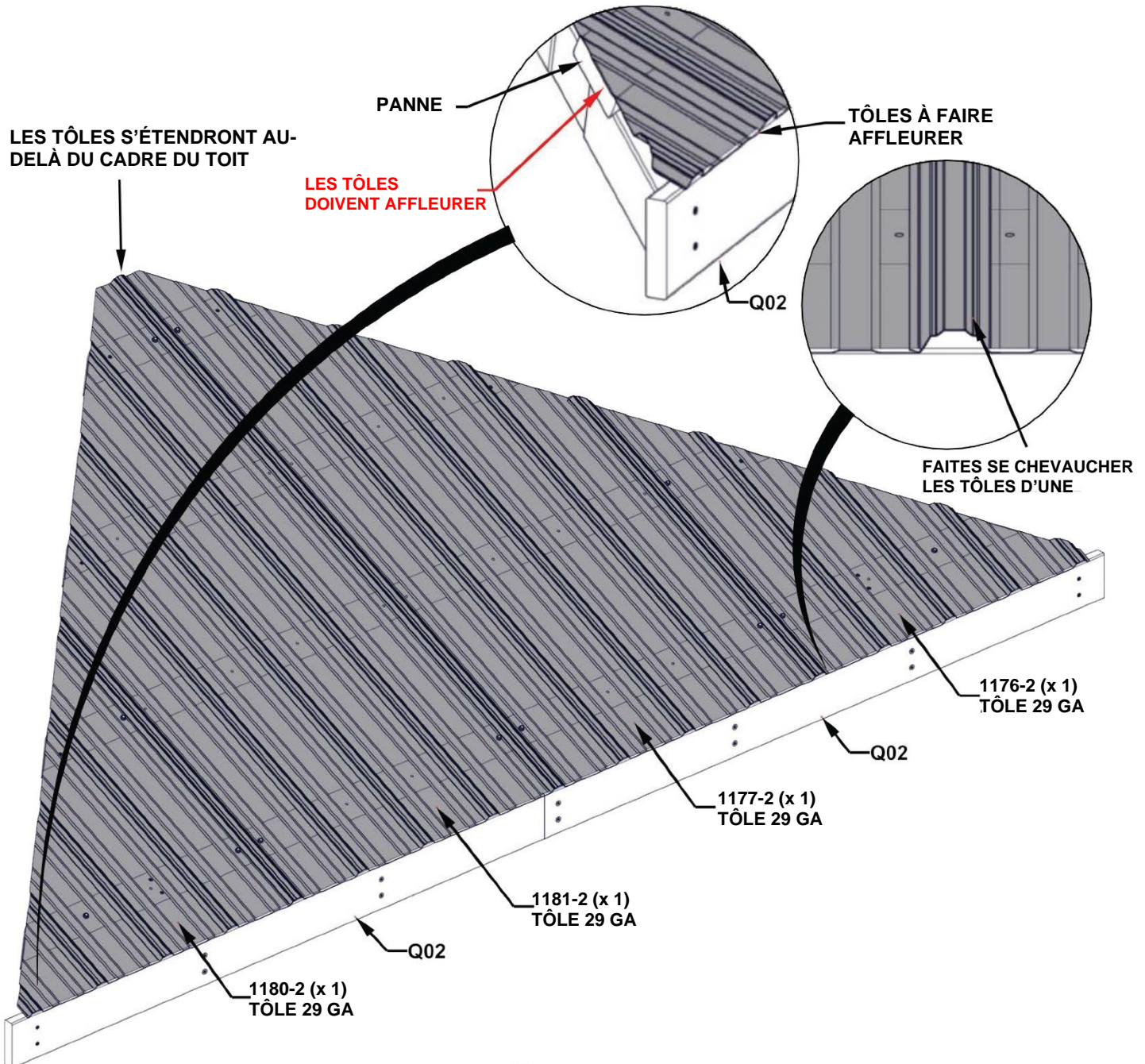

ÉTAPE 28 - ASSEMBLAGE DE PANNEAU DE TOIT 3,05 M (10 PI)



A4M01198 | CANAL DE FAÎTAGE
(2)

QTÉ	NUMÉRO D'ARTICLE	DESCRIPTION
8	H100833	VIS A BOIS 10 - 16 x 3/4 PO

CONSEILS :

- POSITIONNEZ LE CANAL DE FAÎTAGE SUR LE BORD DES PANNEAUX DE TOIT AVEC LE CÔTÉ LE PLUS LARGE DU CANAL EN BAS.
- ASSUREZ-VOUS QUE LES PANNEAUX SONT ENTIÈREMENT PLACÉS DANS LE CANAL.
- FAITES AFFLEURER LE HAUT DU CANAL AVEC LE HAUT DES PANNEAUX MÉTALLIQUES.

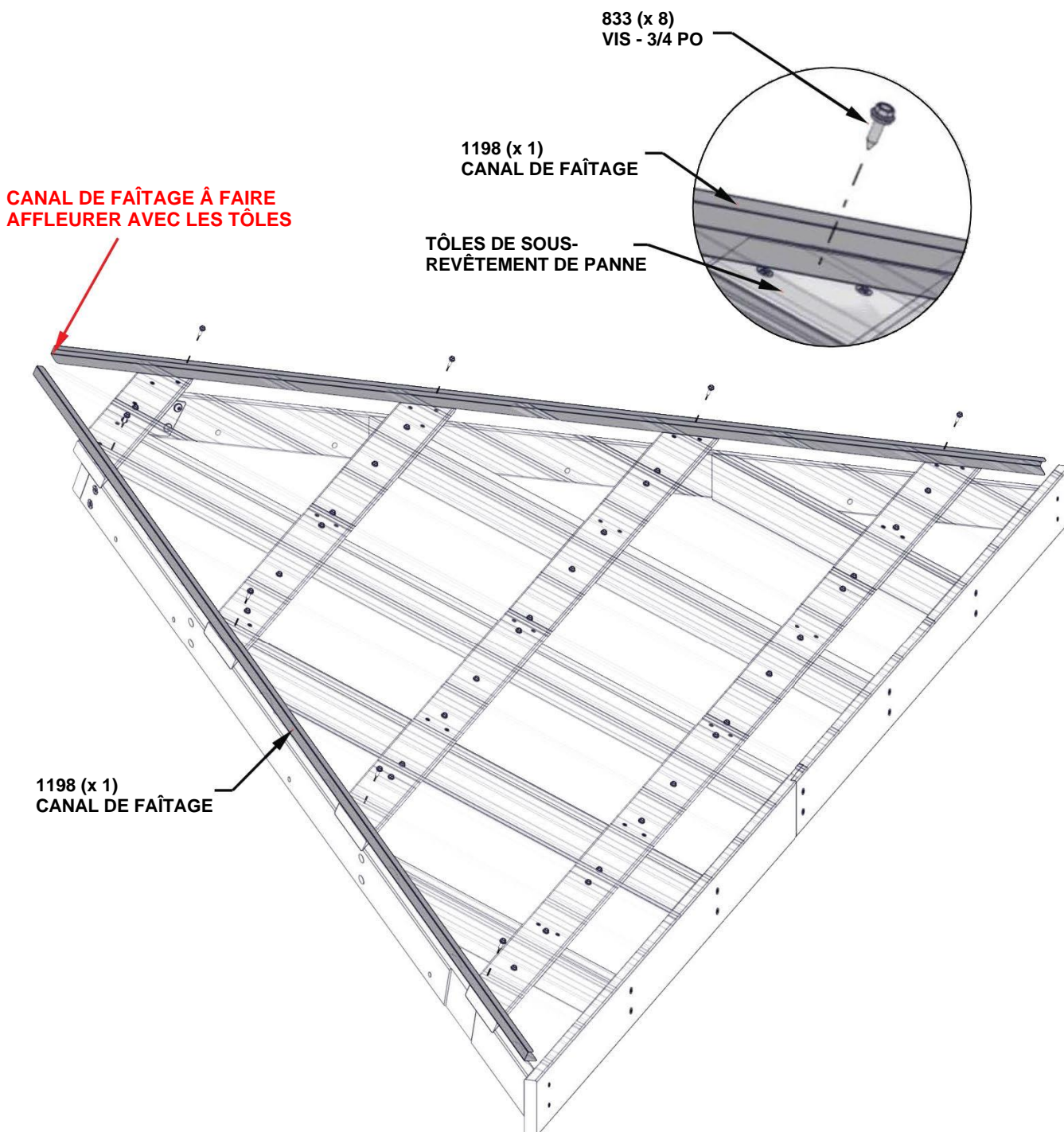

ÉTAPE 29 - ASSEMBLAGE DE PANNEAU DE TOIT 3,05 M (10 PI)

QTÉ	NUMÉRO D'ARTICLE	DESCRIPTION
20	H100833	VIS A BOIS 10 - 16 x 3/4 PO

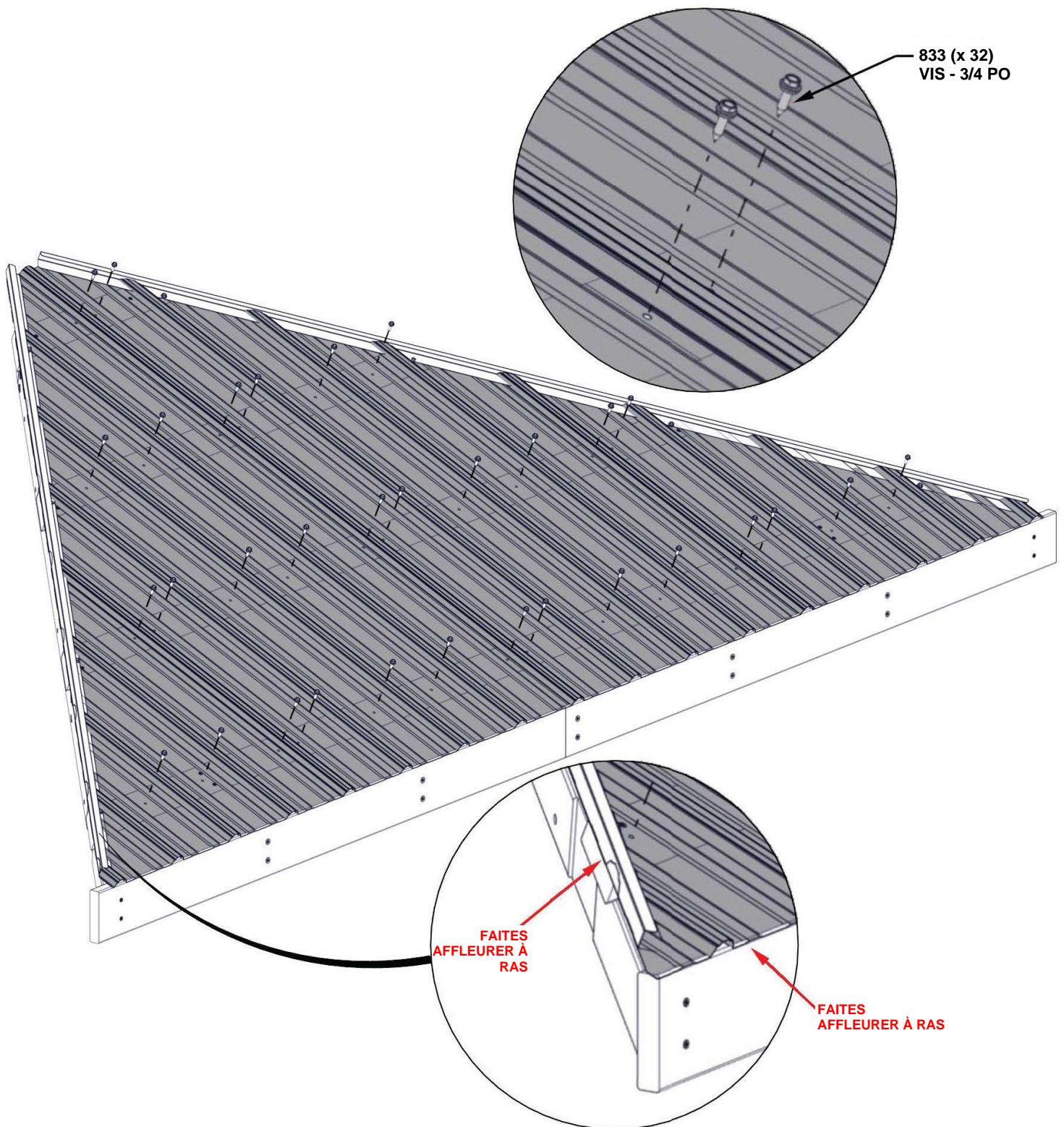

**RÉPÉTEZ LES ÉTAPES 22 À 29 D'ASSEMBLAGE
DE PANNEAU DE TOIT DE 10 PI**

ÉTAPE 30 - FIXATION DU PANNEAU DE TOIT DE 10 PIEDS

CONSEILS :

- TROIS PERSONNES SONT UTILES POUR CETTE ÉTAPE.
- PLACEZ UNE PERSONNE SUR UNE ÉCHELLE AU CENTRE DU GAZEBO POUR AIDER À SOUTENIR LE PANNEAU DE TOIT.
- À DEUX PERSONNES, TRAVAILLEZ LE PANNEAU VERS LE HAUT, SANS LE GLISSER NI LE FAIRE TRAÎNER, JUSQU'À CE QU'IL RENCONTRE LE CADRE DE SUPPORT DU TOIT.
- ASSUREZ-VOUS QUE LE PANNEAU DE TOIT GLISSE SOUS LA FAÎTIÈRE.

ATTENTION : LE PORT DE GANTS EST RECOMMANDÉ LORS DE LA MANIPULATION DES MORCEAUX DE TOIT EN ACIER

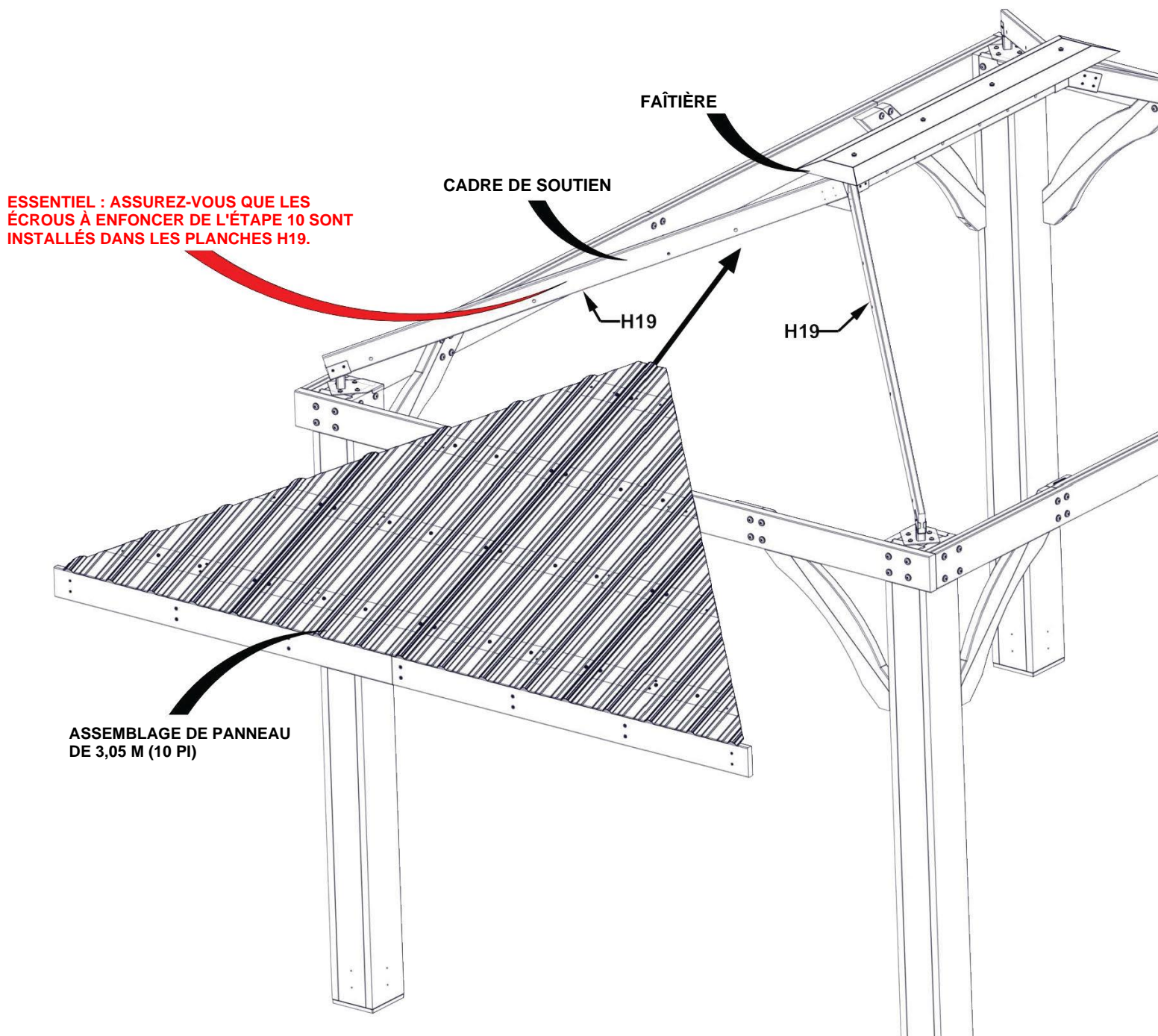

ÉTAPE 31 - FIXATION DE PANNEAU DE TOIT DE 10 PIEDS

QTÉ	NUMÉRO D'ARTICLE	DESCRIPTION
2	H100198	RONDELLE DE VERROUILLAGE EXT 8 X 19 BLK
2	H100378	BOULON WH 5/16 x 1 3/4 BLK

CONSEILS :

- SI NÉCESSAIRE, UTILISER UN TOURNEVIS LONG OU DES PINCES POUR TENIR LES PANNEAUX EN PLACE.
- INSÉREZ LES BOULONS DANS LE DEUXIÈME TROU EN PARTANT DU HAUT DES PLANCHES H10 ET H12.

SERREZ À LA MAIN UNIQUEMENT

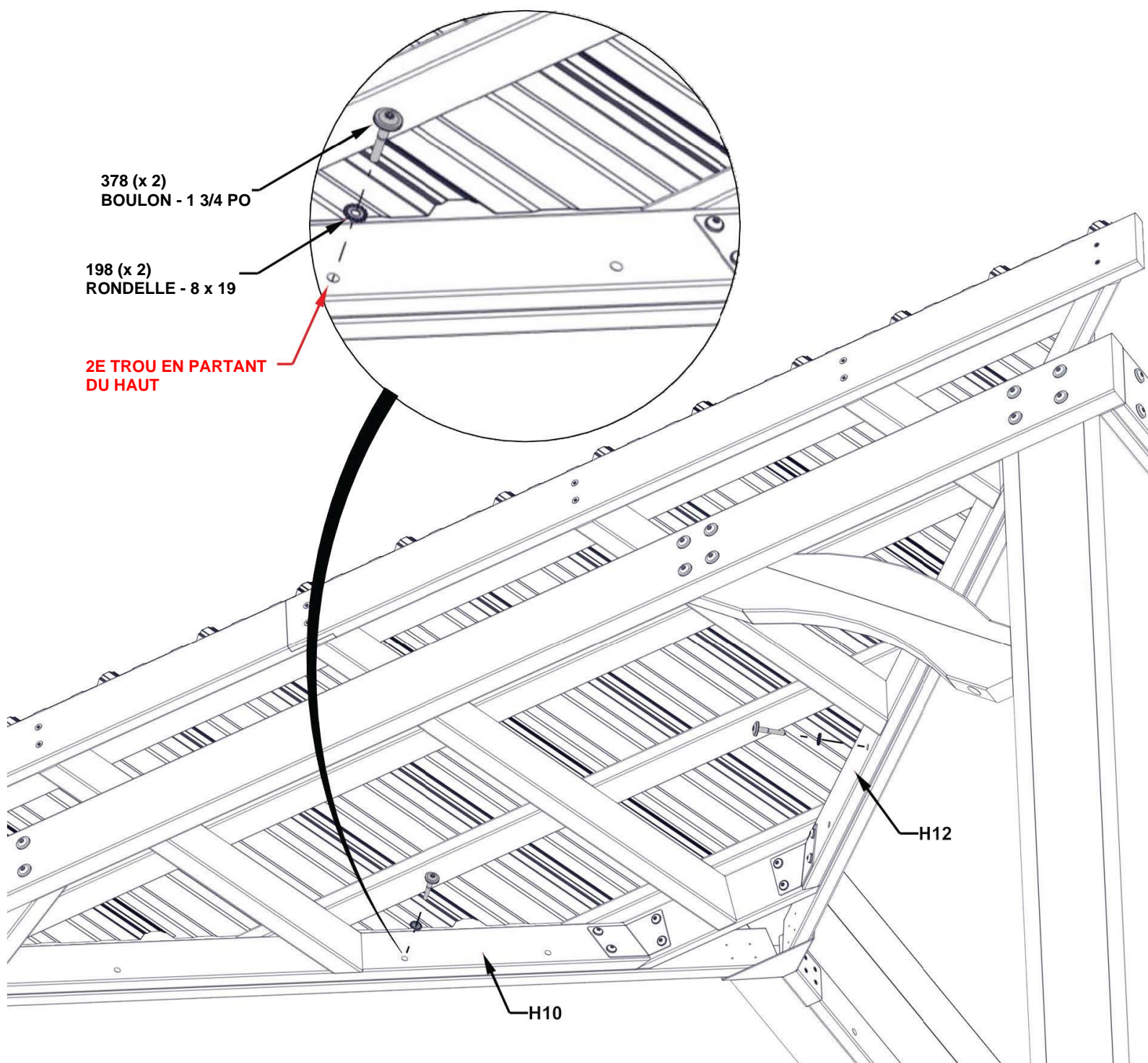

**RÉPÉTEZ LES ÉTAPES 30 ET 31 D'INSTALLATION
DU PANNEAU DE TOIT DE 10 PI**

ÉTAPE 32 - FIXATION DU PANNEAU DE TOIT DE 4,27 M (14 PI)

CONSEILS :

- TROIS PERSONNES SONT UTILES POUR CETTE ÉTAPE.
- PLACEZ UNE PERSONNE SUR UNE ÉCHELLE AU CENTRE DU GAZEBO POUR AIDER À SOUTENIR LE PANNEAU DE TOIT.
- À DEUX PERSONNES, TRAVAILLEZ LE PANNEAU VERS LE HAUT, SANS LE GLISSER NI LE FAIRE TRAÎNER, JUSQU'À CE QU'IL RENCONTRE LE CADRE DE SUPPORT DU TOIT.
- ASSUREZ-VOUS QUE LE PANNEAU DE TOIT GLISSE SOUS LA FAÎTIÈRE.

ATTENTION : LE PORT DE GANTS EST RECOMMANDÉ LORS DE LA MANIPULATION DES MORCEAUX DE TOIT EN ACIER

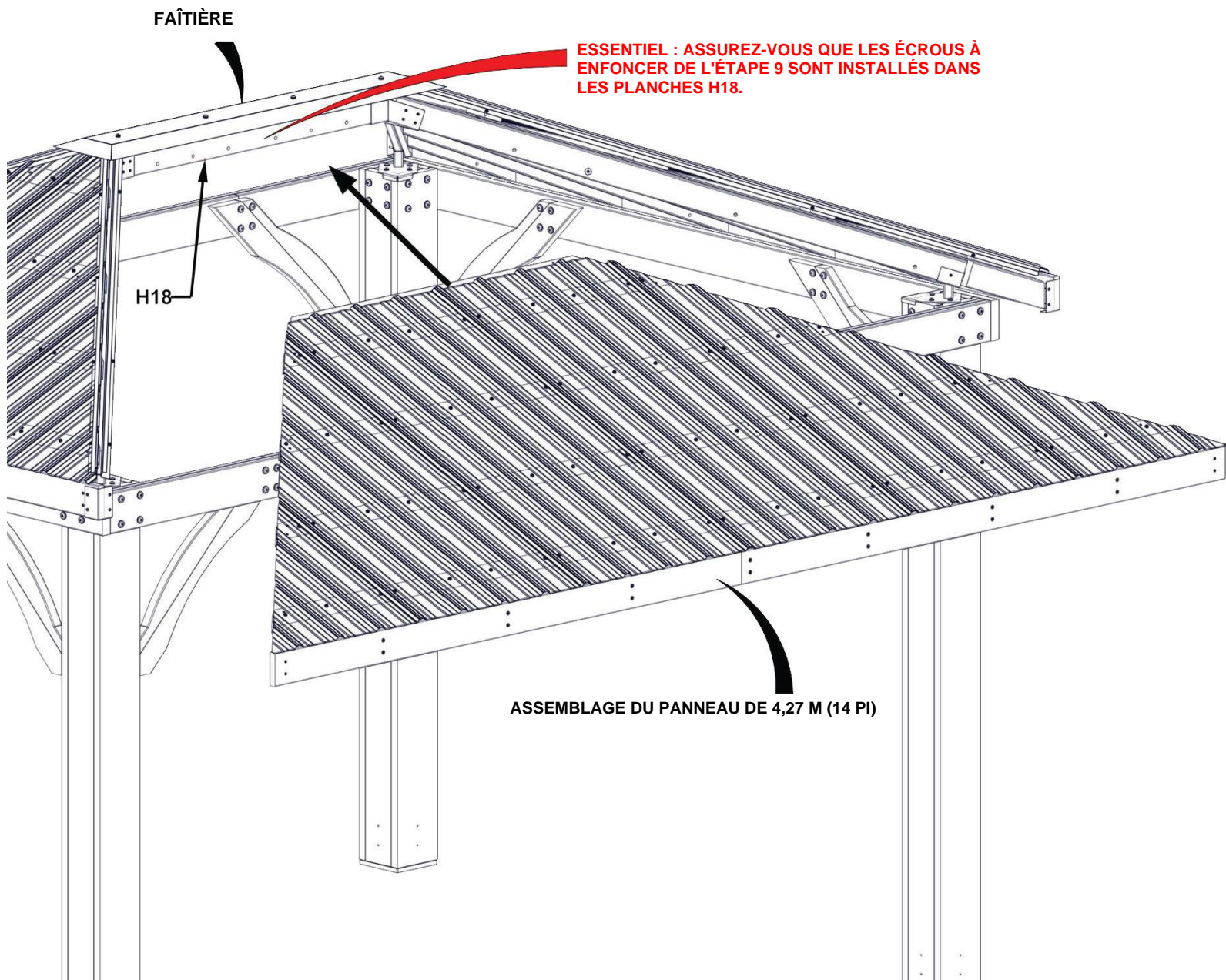

ÉTAPE 33 - FIXATION DE PANNEAU DE TOIT DE 14 PIEDS

QTÉ	NUMÉRO D'ARTICLE	DESCRIPTION
2	H100198	RONDELLE DE VERROUILLAGE EXT 8 x 19
2	H100378	BOULON WH 5/16 x 1 3/4 BLK

- CONSEIL :
- SI NÉCESSAIRE, UTILISER UN TOURNEVIS LONG OU DES PINCES POUR TENIR LES PANNEAUX EN PLACE.

SERREZ À LA MAIN UNIQUEMENT

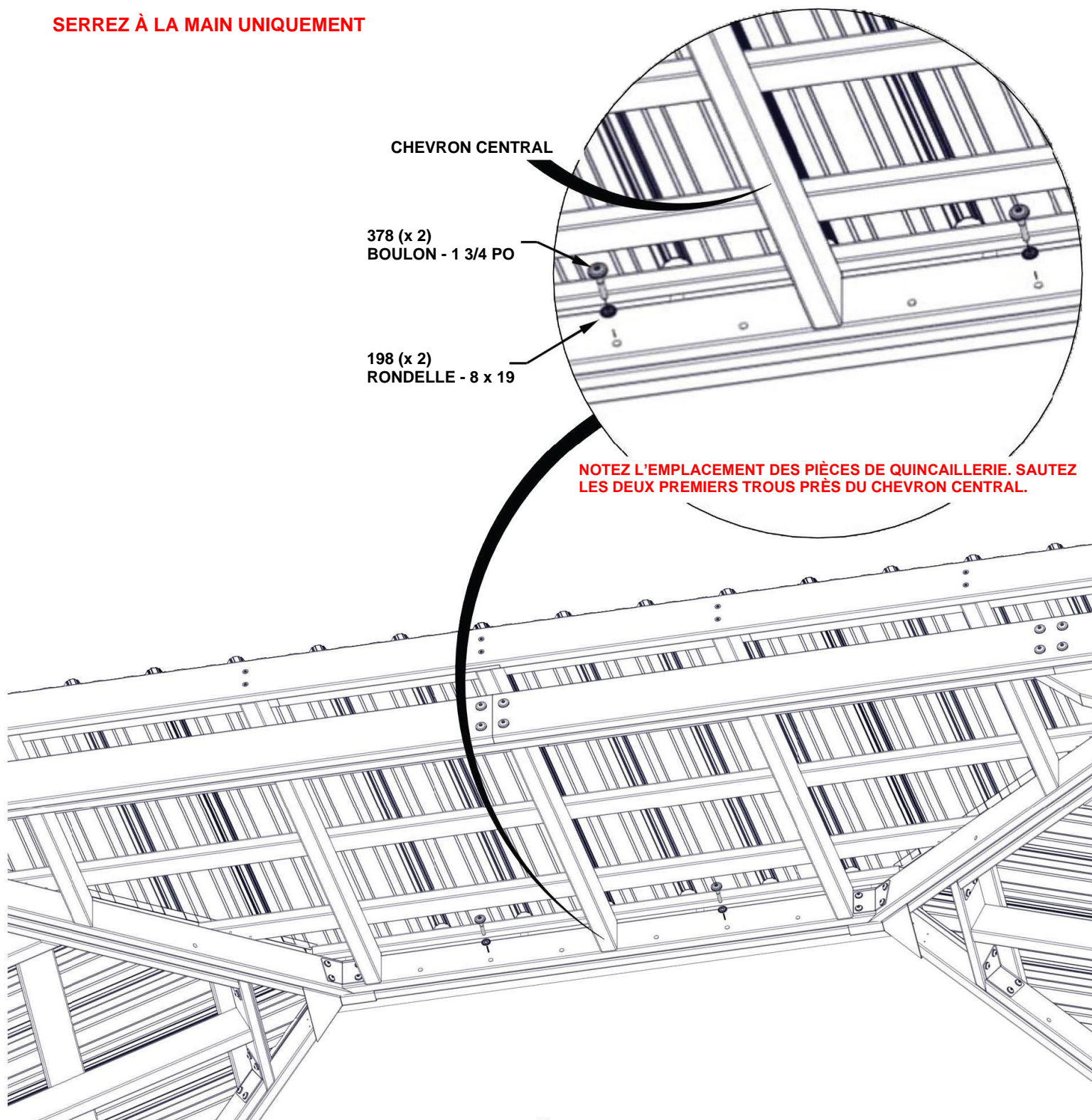

ÉTAPE 34A - FIXATION DU PANNEAU DE TOIT

QTÉ	NUMÉRO D'ARTICLE	DESCRIPTION
4	H100198	RONDELLE DE VERROUILLAGE EXT 8 X 19 BLK
4	H100770	RONDELLE PLATE 5/16 BLK
4	H100479	ÉCROU AUTOBLOQUANT 5/16 BLK
4	H100415	BOULON WH 5/16 x 3 3/4 BLK

CONSEILS :

- RÉPÉTEZ LES ÉTAPES 32 POUR LE DEUXIÈME PANNEAU DE TOIT DE 14 PIEDS.
- SI NÉCESSAIRE, UTILISEZ UN TOURNEVIS LONG OU DES PINCES POUR TENIR LE PANNEAU EN PLACE.

SERREZ À LA MAIN UNIQUEMENT

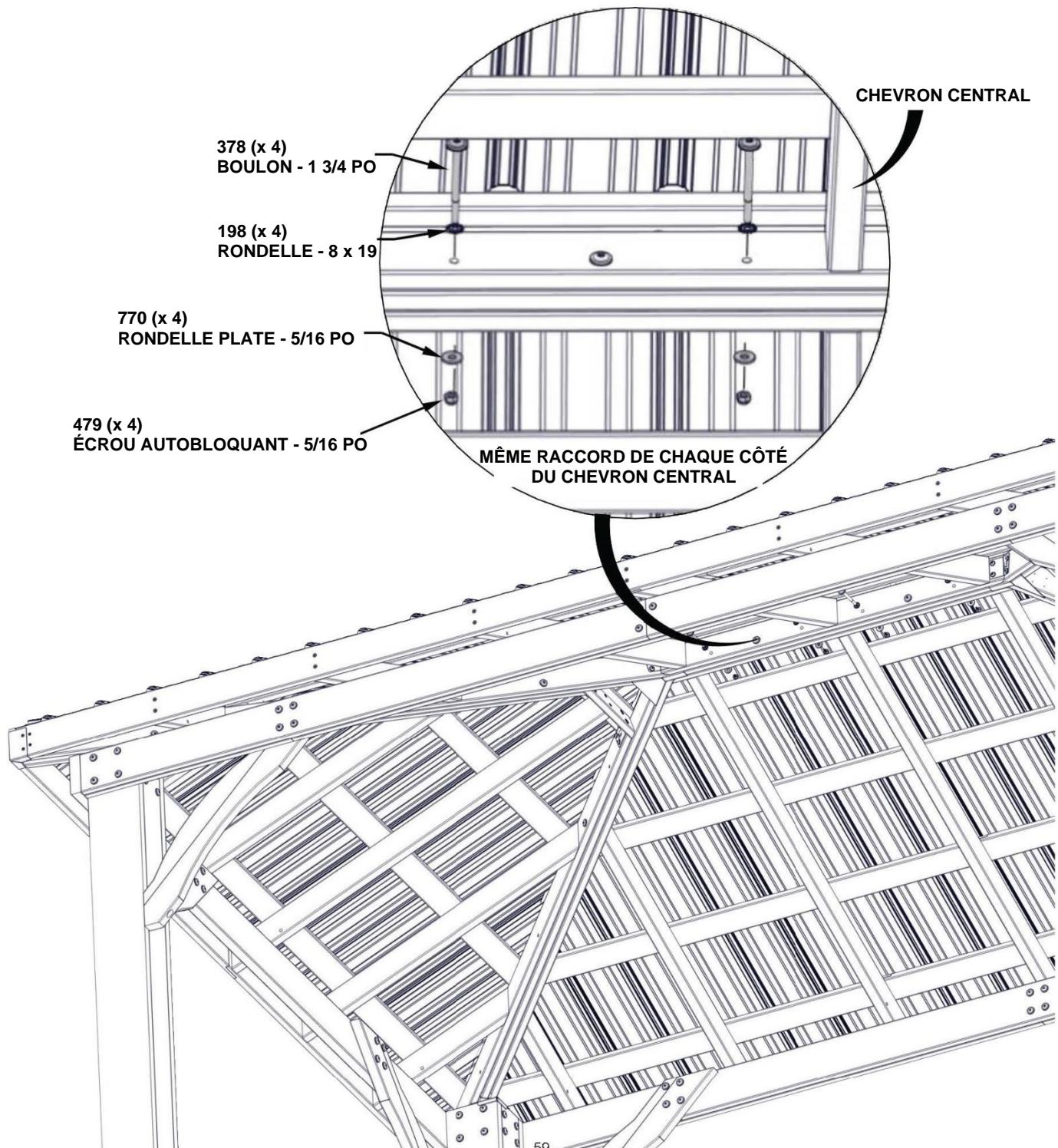

ÉTAPE 34B - FIXATION DU PANNEAU DE TOIT

QTÉ	NUMÉRO D'ARTICLE	DESCRIPTION
12	H100198	RONDELLE DE VERROUILLAGE EXT 8 X 19 BLK
12	H100770	RONDELLE PLATE 5/16 BLK
12	H100479	ÉCROU AUTOBLOQUANT 5/16 BLK
12	H100415	BOULON WH 5/16 x 3 3/4 BLK

SERREZ À LA MAIN UNIQUEMENT

479 (x 3)
ÉCROU AUTOBLOQUANT - 5/16 PO

770 (x 3)
RONDELLE PLATE - 5/16 PO

198 (x 3)
RONDELLE - 8 x 19

415 (x 3)
BOULON - 3 3/4 PO

SI LES TROUS SONT LÉGÈREMENT NON ALIGNÉS, ENTRAÎNEZ LE BOULON À TRAVERS LES (3) PLANCHES À L'AIDE D'UNE PERCEUSE. CELA PERMETTRA AUX BOULONS DE SE VISSER DANS LES TROUS.

RÉPÉTEZ LES QUATRE SOLIVES DE TOIT EN DIAGONALE

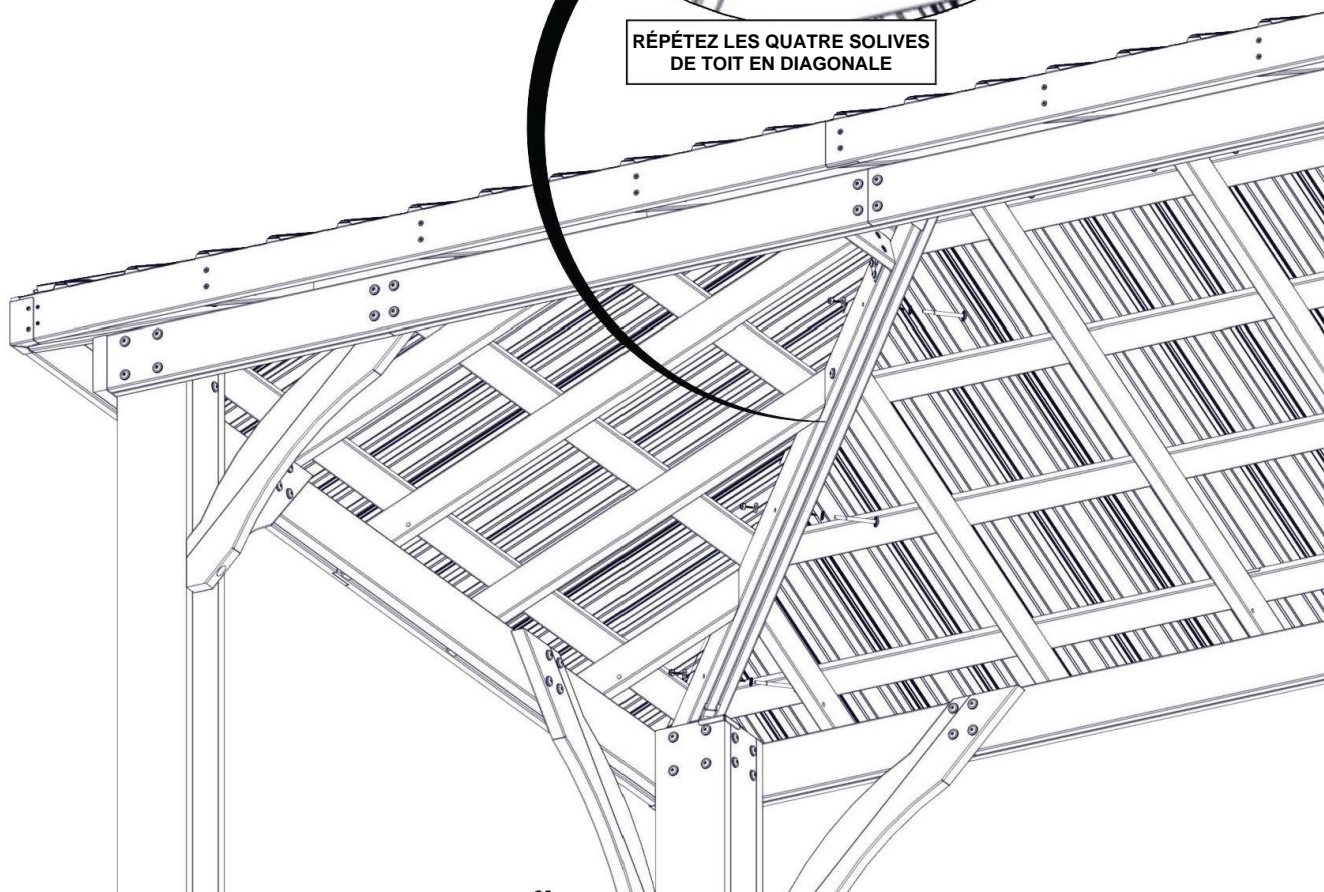

ÉTAPE 35 - FIXATION DU PANNEAU DE TOIT

**SERREZ TOUTES LES PIÈCES DE QUINCAILLERIE DANS L'ORDRE INDiqué CI-DESSOUS.
COMMENCEZ PAR LE HAUT EN TRAVAILLANT VERS LE BAS.**

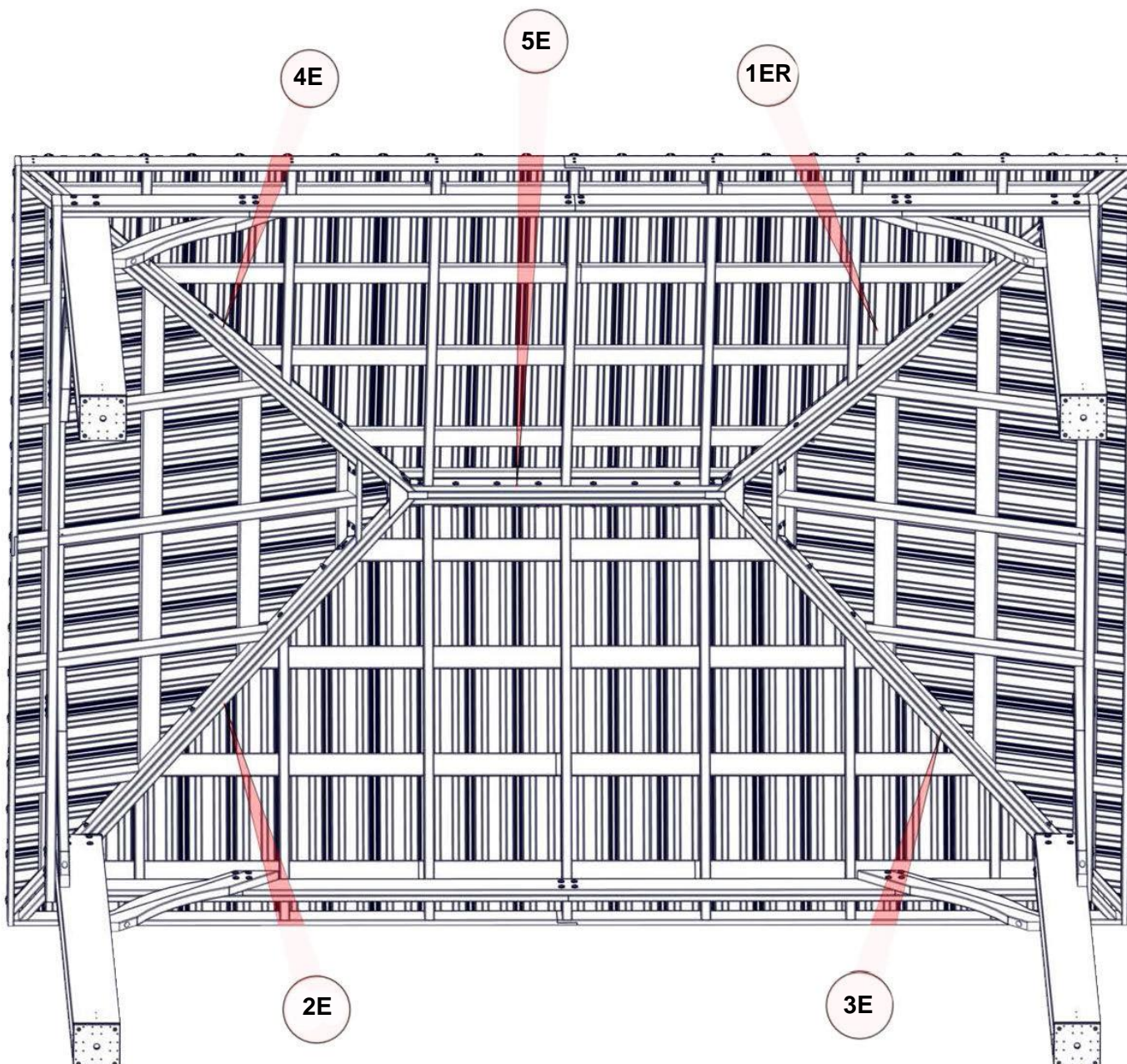

ÉTAPE 36 - ASSEMBLAGE DU TOIT

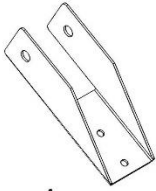

A4M01228 | PATTE DE FIXATION POUR CHEVRON
(14)

QTÉ	NUMÉRO D'ARTICLE	DESCRIPTION
14	H100630	RONDELLE PLATE 8 x 19 BLK
28	H100536	VIS TÊTE BOMBÉE CRUCIFORME PWH 8 x 1 1/4 BLK
14	H100653	ÉCROU AUTOBLOQUANT 1/4 BLK
14	H100488	BOULON WH 1/4 x 2 BLK

CONSEILS :

- FIXEZ D'ABORD LES PATTES DE FIXATION POUR CHEVRON AVEC DES BOULONS DE 2 PO.
- À L'AIDE D'UN SUPPORT COMME GABARIT ET D'UN FORET DE 1/8 PO, PERCEZ DES AVANT-TRIOUS POUR LES VIS H100536.
- PERCER DES AVANT-TRIOUS D'ENVIRON 1/2 PO DE PROFONDEUR.
- REMARQUEZ QU'IL N'Y A PAS DE PATTES DE FIXATION POUR CHEVRON AUX ENDROITS OÙ LES CORBEAUX SONT SITUÉS.

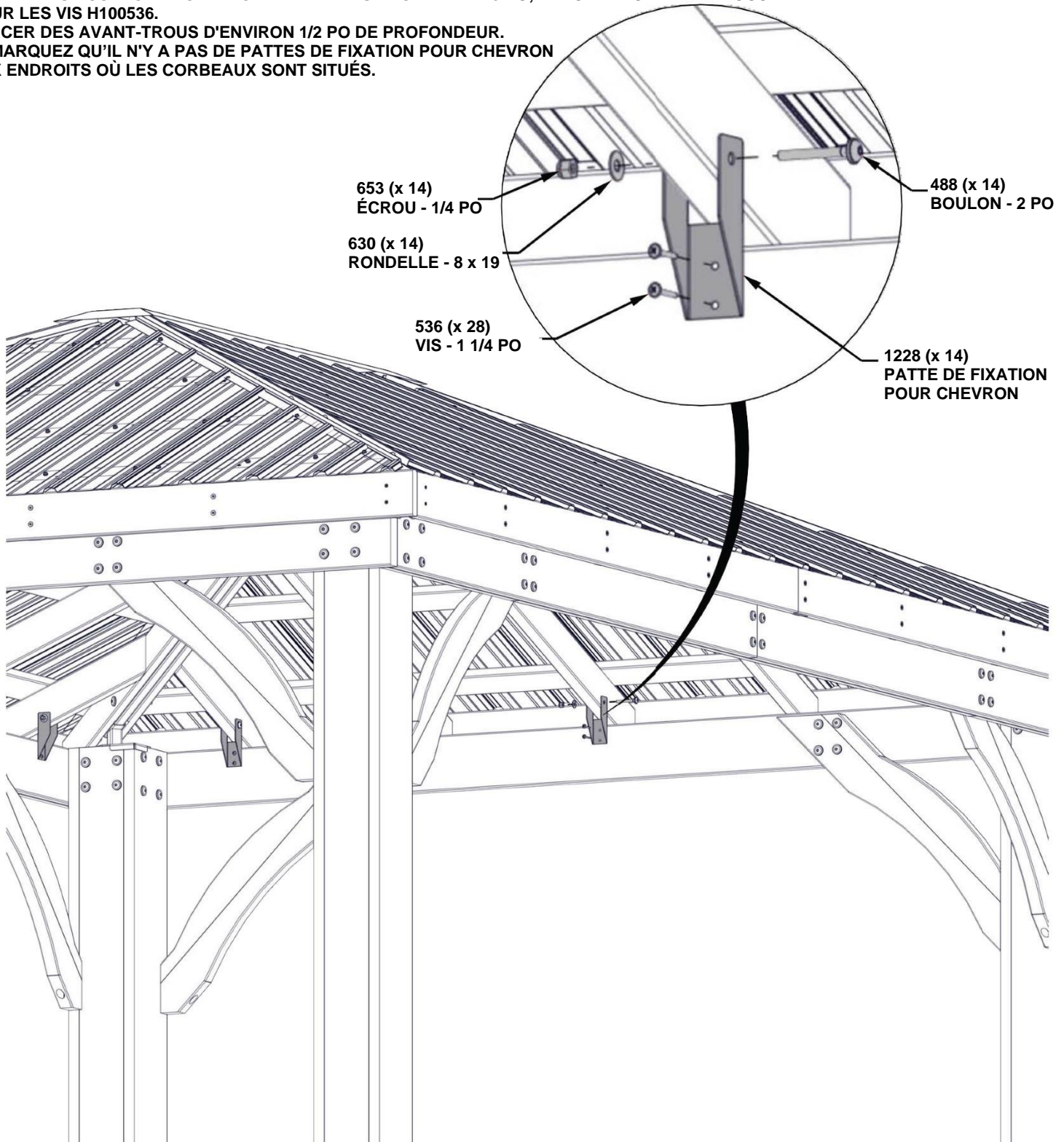

ÉTAPE 37 - ASSEMBLAGE DU TOIT

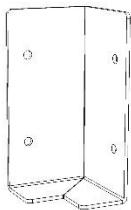

QTÉ	NUMÉRO D'ARTICLE	DESCRIPTION
16	H100392	VIS TÊTE BOMBÉE CRUCIFORME PWH 8 x 3/4 BLK

A4M01185 | SUPPORT D'ANGLE
(4)

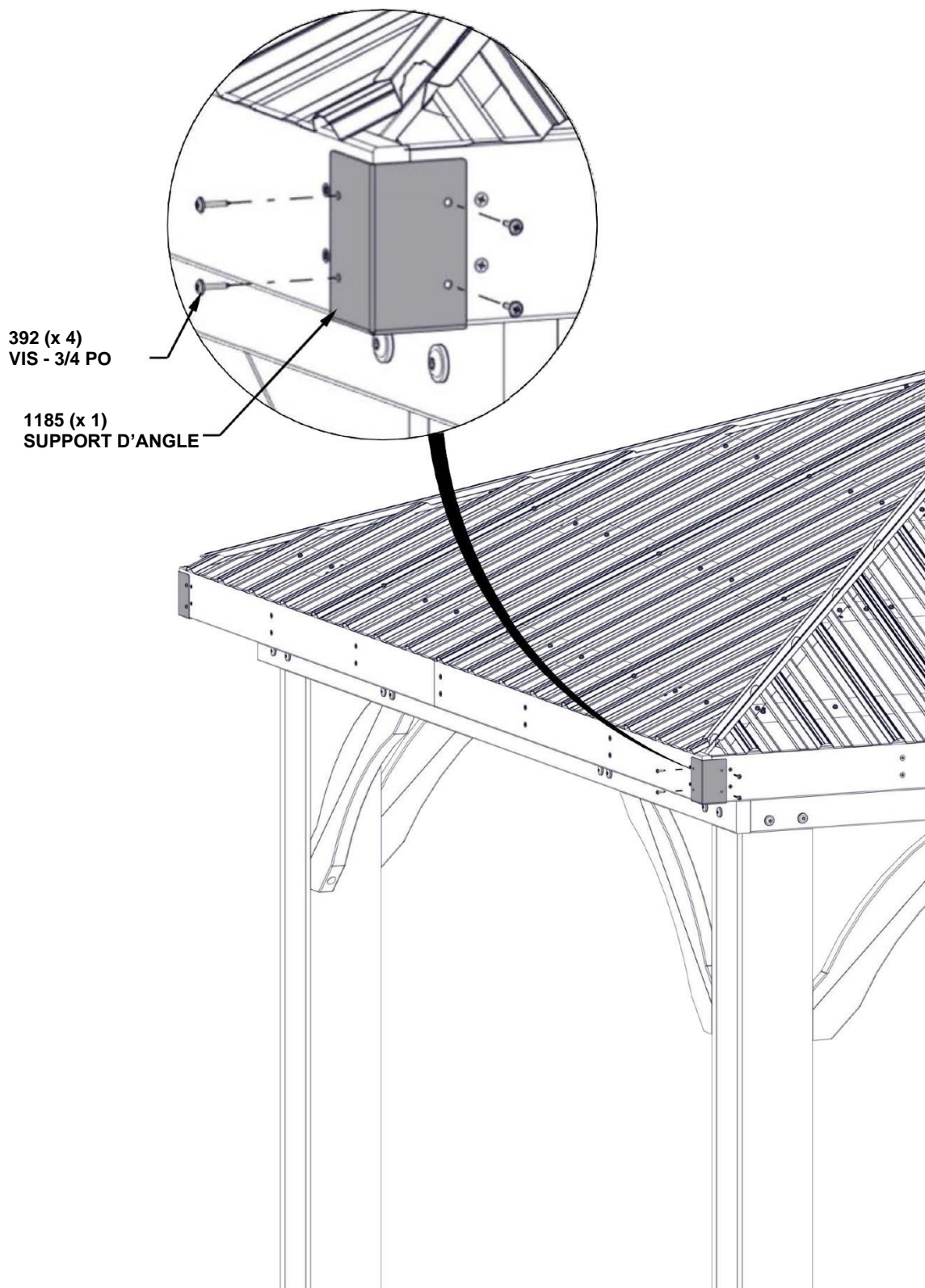

ÉTAPE 38 - GARNITURE DE TOIT DE 14 PIEDS



A4M01200
(4) | BORDURE LONGUE



A4M01203
(2) | BORDURE COURTE

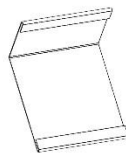

A4M01201
(4) | ENTURE DE BORDURE

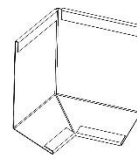

A4M01202
(4) | ENTURE D'ANGLE DE BORDURE

QTÉ	NUMÉRO D'ARTICLE	DESCRIPTION
24	H100759	VIS AUTOTARAUDEUSE 1/4 x 3/4

CONSEILS :

- COMMENCEZ DU CÔTÉ GAUCHE D'UN PANNEAU DE 14 PIEDS. COMMENCEZ DU CÔTÉ GAUCHE D'UN PANNEAU DE 14 PIEDS.
- FAITES GLISSER LES PIÈCES DE LA BORDURE ENSEMBLE COMME INDiqué CI-DESSOUS.
- ASSUREZ-VOUS QUE TOUS LES PANNEAUX SONT COUVERTS AVANT D'INSTALLER LES VIS.
- INSTALLEZ H100759 COMME 759

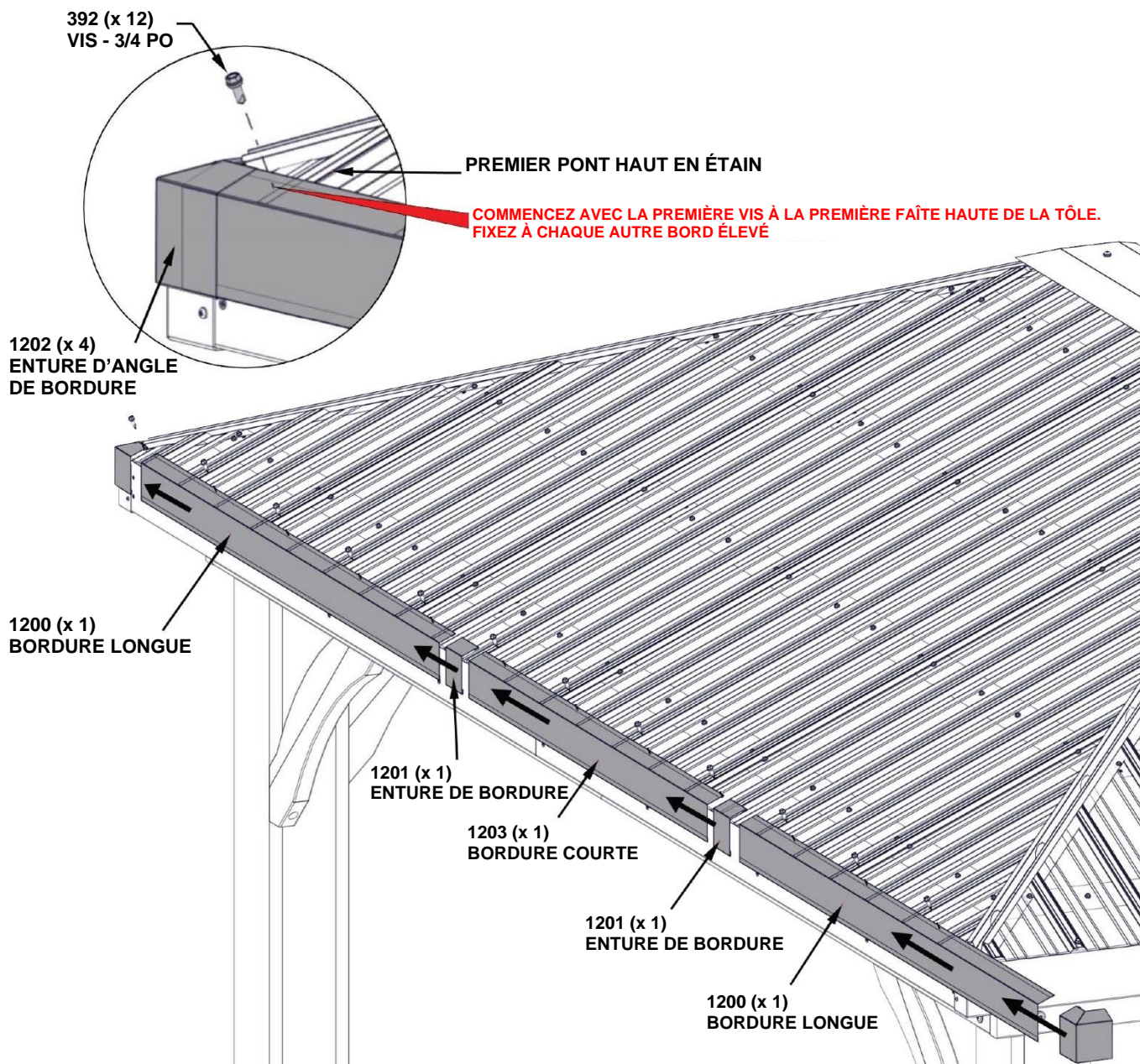

REMARQUE : LA BORDURE « 203 » EST UTILISÉE
UNIQUEMENT SUR LES CÔTÉS DE 14 PI AU MILIEU

ÉTAPE 39 - GARNITURE DE TOIT DE 10 PIEDS

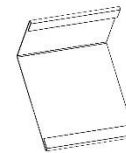

A4M01201 | ENTURE DE BORDURE
(2)

A4M01200 | BORDURE LONGUE
(4)

QTÉ	NUMÉRO D'ARTICLE	DESCRIPTION
16	H100759	VIS AUTOTARAUDEUSE 1/4 x 3/4

CONSEILS :

- COMMENCEZ SUR LE CÔTÉ GAUCHE D'UN PANNEAU DE 10 PI.
- FAITES GLISSER LES PIÈCES DE LA BORDURE ENSEMBLE COMME INDIQUÉ CI-DESSOUS.
- ASSUREZ-VOUS QUE TOUS LES PANNEAUX SONT COUVERTS AVANT D'INSTALLER LES VIS.
- INSTALLEZ LES VIS H100759 COMME INDIQUÉ.

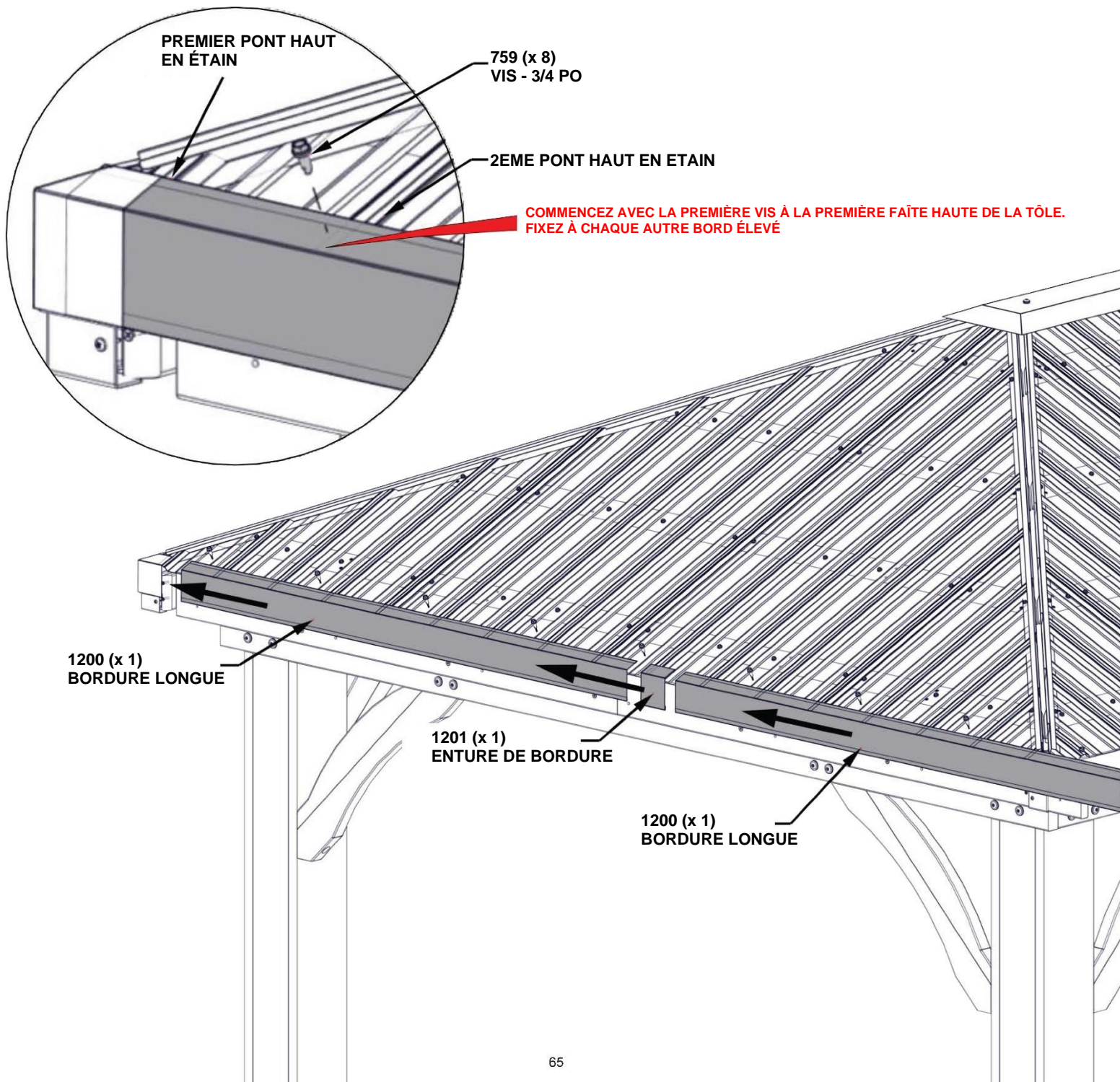

ÉTAPE 40 - ASSEMBLAGE DU TOIT



A4M01199 | FAÎTIÈRE D'ANGLE
(4)

QTÉ	NUMÉRO D'ARTICLE	DESCRIPTION
8	H100759	VIS AUTOTARAUDEUSE 1/4 x 3/4

CONSEILS :

- FAITES GLISSER LA FAÎTIÈRE D'ANGLE SUR LE CANAL DE LA FAÎTIÈRE DE TOIT COMME INDIQUÉ.
- NE PUSSEZ PAS COMPLÈTEMENT VERS LE HAUT. FAITES AFFLEURER AVEC LE COIN DU GAZEBO COMME ILLUSTRÉ.
- RÉPÉTEZ SUR TOUS LES COINS.

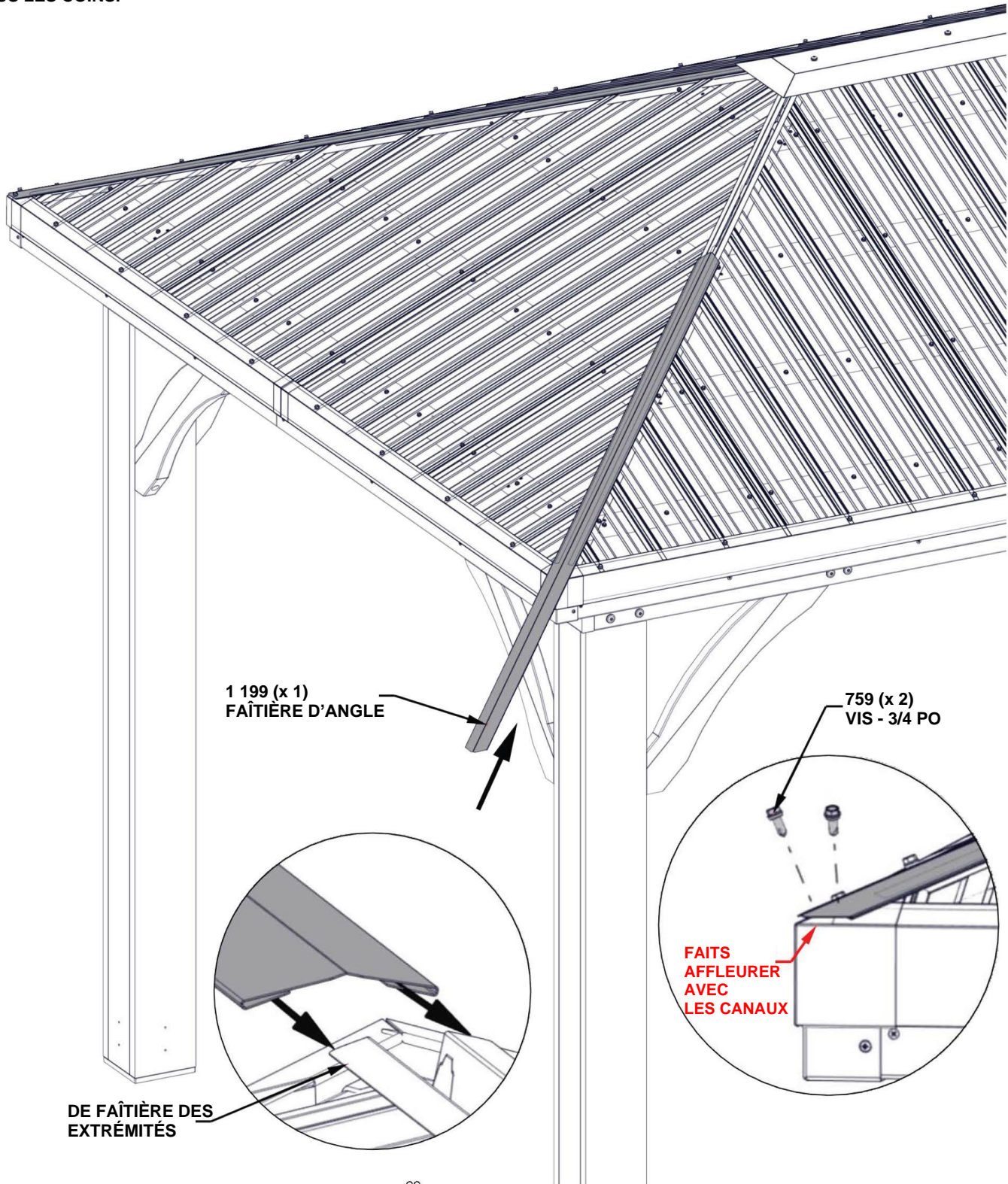

ÉTAPE 41 - ASSEMBLAGE DU GAZEBO

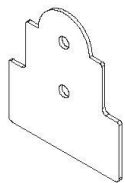

A4M00950
(8) PLAQUE DE POTEAU EN ACIER

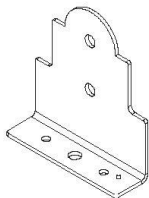

A4M00949
(8) PLAQUE DE FIXATION DE POTEAU EN ACIER

QTÉ	NUMÉRO D'ARTICLE	DESCRIPTION
32	H100471	VIS TIREFOND WH 5/16 x 1 -1/2 BLK

CONSEILS :

- TOUTES LES PLAQUES DE POTEAU EN ACIER 950 SE PLACENT À L'INTÉRIER DES POTEAUX COMME INDIQUÉ.
- TOUTES LES PLAQUES D'ANCRAGE DE POTEAU EN ACIER 949 SE PLACENT À L'EXTÉRIER DES POTEAUX COMME INDIQUÉ.

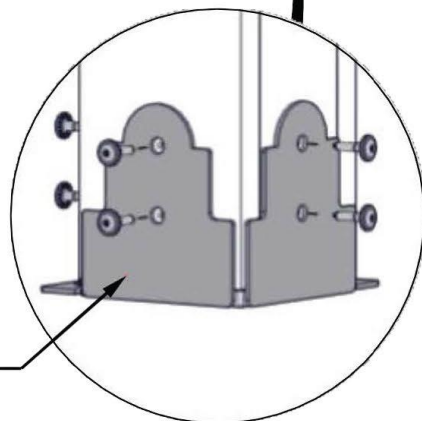
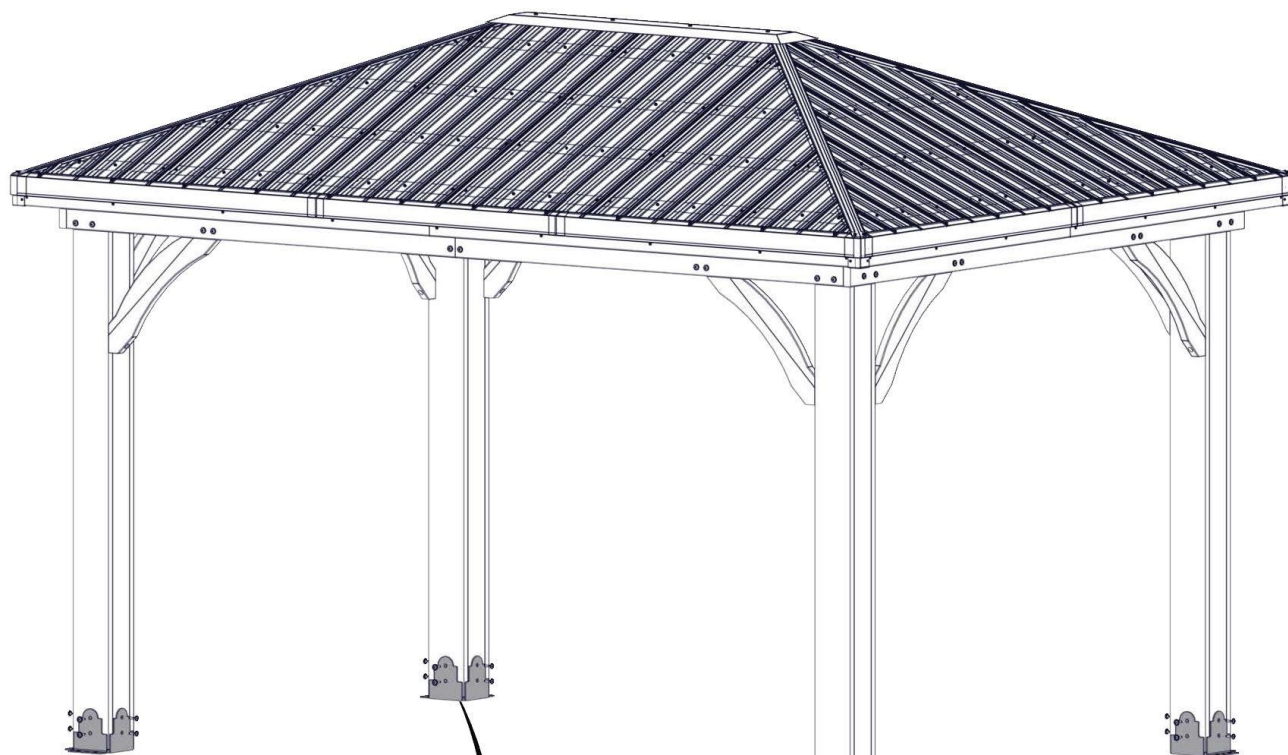

950 (x 8)
POTEAU EN ACIER
PLAQUE

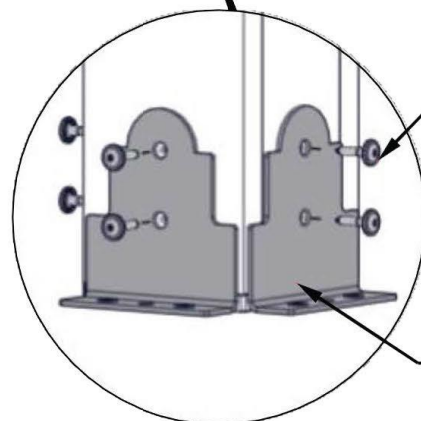

471 (x 32)
VIS TIREFOND - 1 1/2 PO

949 (x 8)
POTEAU EN ACIER
PLAQUE

ÉTAPE 42 - ASSEMBLAGE DU GAZEBO



QTÉ	NUMÉRO D'ARTICLE	DESCRIPTION
2	H100200	VIS TÊTE PLATE PFH 8 x 1 1/2 BLK

A100241 | ÉTIQUETTE D'IDENTIFICATION DE BYD
(1) | (PETITE)
SANS INDICATION D'ÂGE

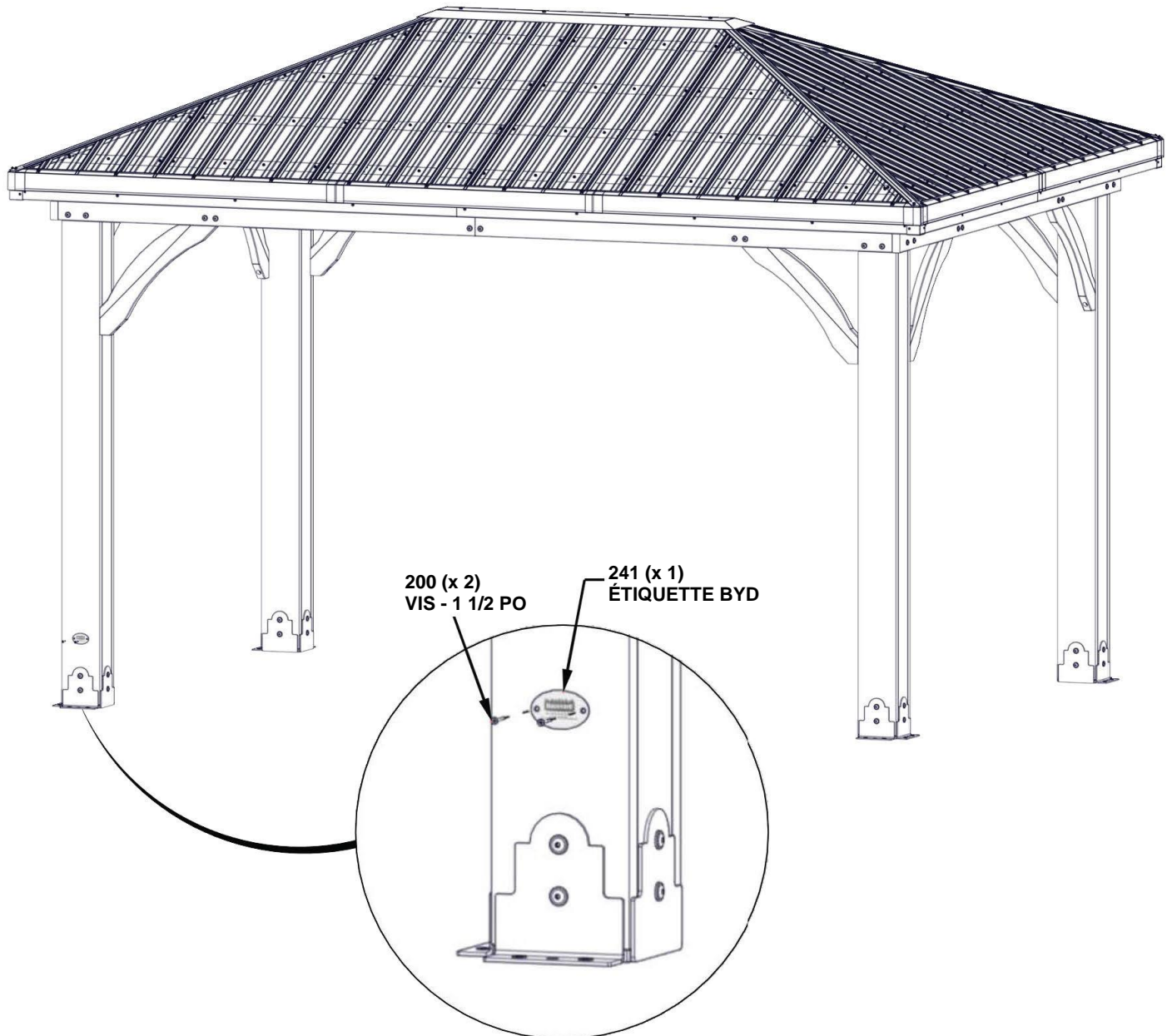

ÉTAPE 43 - ASSEMBLAGE DU GAZEBO

QTÉ	NUMÉRO D'ARTICLE	DESCRIPTION
16	H100630	RONDELLE PLATE 8 x 19 BLK
16	H100120	ANCRAGE EN BÉTON 1/4 x 2

REMARQUES :

LE FABRICANT RECOMMANDE UNE INSTALLATION SUR UNE SURFACE EN BÉTON OU DES BLOCS DE POTEAU EN BÉTON, VOIR CI-DESSOUS.

POUR L'INSTALLATION SUR UN PLANCHER-TERRASSE EN BOIS, VOUS DEVEZ VEILLER À CE QU'UN SUPPORT STRUCTUREL AMPLE SOIT PRÉSENT SOUS LE PLANCHER. LES VIS POUR LA FIXATION À UN PLANCHER-TERRASSE EN BOIS NE SONT PAS FOURNIES.

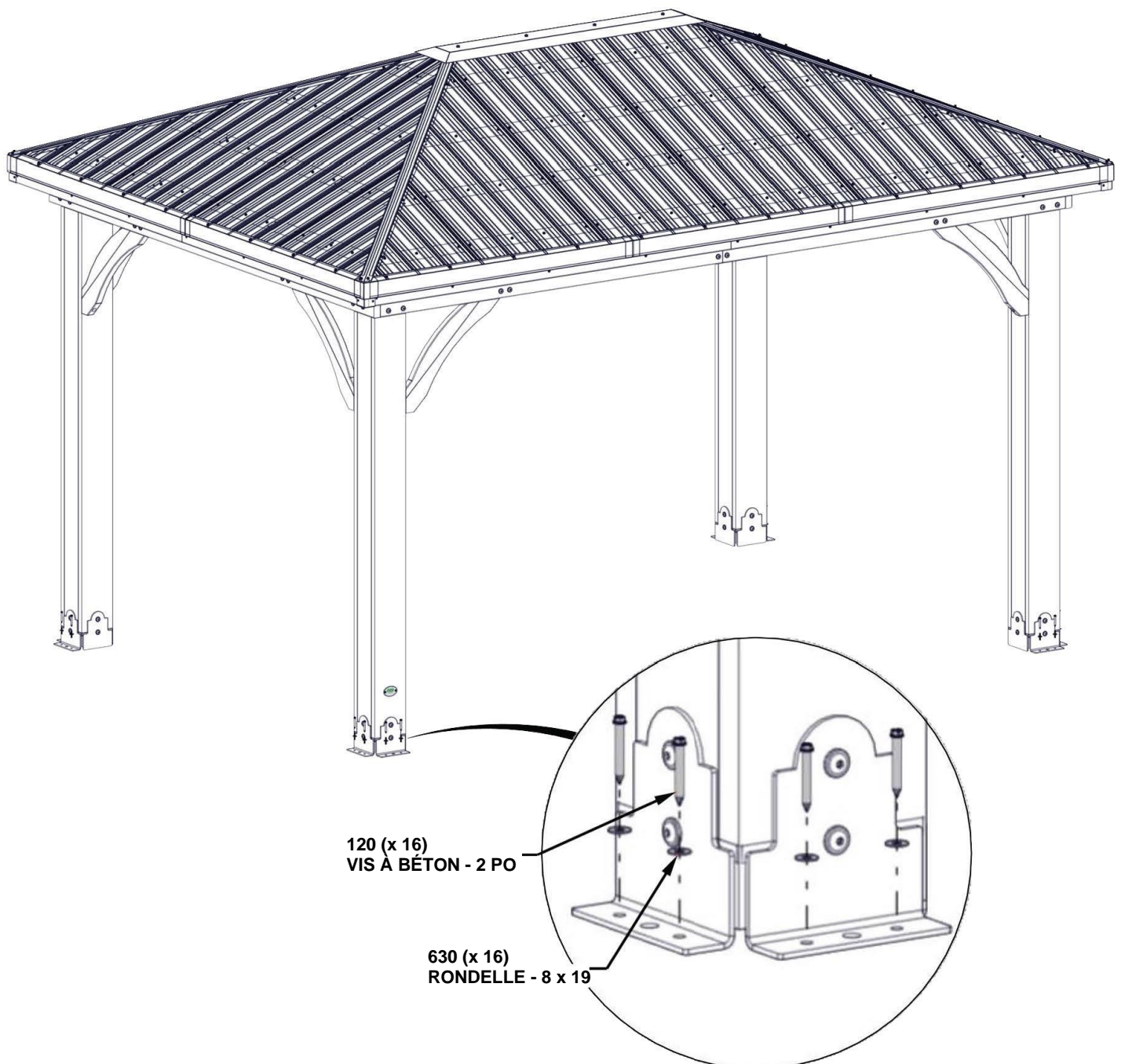

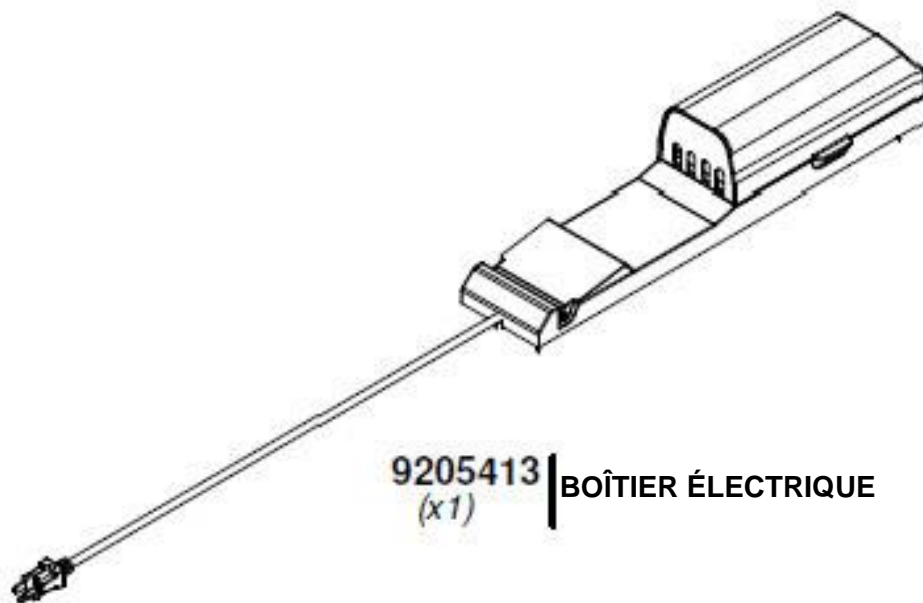

9205413 | BOÎTIER ÉLECTRIQUE
(x1)

- POUR L'INSTALLATION DU BOÎTIER ÉLECTRIQUE, REPORTEZ-VOUS AUX INSTRUCTIONS FOURNIES AVEC LE KIT DU BOÎTIER ÉLECTRIQUE.
- LE BOÎTIER ÉLECTRIQUE PEUT ÊTRE FIXÉ À N'IMPORTE QUEL POTEAU.
- SUIVEZ LES INSTRUCTIONS POUR UNE FIXATION APPROPRIÉE.